

ДОГОВОР

№ 19-272 / 16.08 2019 година

Днес, 26.08 2019 година, в град София, България между:

1) „ЧЕЗ РАЗПРЕДЕЛЕНИЕ БЪЛГАРИЯ“ АД, със седалище и адрес на управление: гр. София 1784, Столична община, район „Младост“, бул. Цариградско шосе № 159, БенчМарк Бизнес Център, вписано в Търговски регистър при Агенцията по вписванията с ЕИК 130277958, представлявано от

Виктор Митовичев Стамил - Член на УС

наричано за краткост „ВЪЗЛОЖИТЕЛ“, от една страна,

и

(2) „ДАЕЛ - 2008“ ЕООД, със седалище, адрес на управление и адрес за кореспонденция: гр. София 1613, ж.к. Овча купел, ул. „Народно хоро“, бл. 40, вх. Б, ет. 4, ап. 12, тел.: 0888 926 268, електронна поща: office@dael-2008.bg, вписано в Търговския регистър при Агенцията по вписванията с ЕИК 200068737, представлявано от Данаил Спасов – Управител, наричано за краткост „ИЗПЪЛНИТЕЛ“, от друга страна,

на основание чл. 112 от Закона за обществените поръчки (ЗОП) и влязло в сила Решение по т. 7 от Протокол № 481 от 17.07.2019 г. от проведено редовно заседание на Управителния съвет на „ЧЕЗ Разпределение България“ АД за определяне на изпълнител по проведена открита процедура за възлагане на обществена поръчка с референтен № PPS 19-001 и предмет: „Изготвяне на становища и цялостна проектна документация на трафопостове, намиращи се на територията на „ЧЕЗ Разпределение България“ АД – гр. София и София област“, уникален номер в Регистъра на обществените поръчки към АОП - 01467-2019-0008, обособена позиция № 1: „Изготвяне на становища и цялостна проектна документация на трафопостове, намиращи се на територията на гр. София – ОЦ „Север - Изток“ и след представяне на гаранция за изпълнение в размер на 7 782,85 лева (седем хиляди седемстотин осемдесет и два лева и осемдесет и пет стотинки), се сключи настоящият договор за следното:

I. ПРЕДМЕТ НА ДОГОВОРА

Член 1. ВЪЗЛОЖИТЕЛЯТ възлага, а ИЗПЪЛНИТЕЛЯТ приема и се задължава да изготвя при условията на настоящия договор становища и цялостна проектна документация на трафопостове, намиращи се на територията на гр. София – ОЦ „Север - Изток“, съгласно изискванията на ВЪЗЛОЖИТЕЛЯ и действащото законодателство.

Член 2. (1) Конкретните видове и количества дейности са посочени в количествено - стойностната сметка (КСС) - Приложение № 1 от настоящия договор.

(2) В зависимост от конкретния обект ВЪЗЛОЖИТЕЛЯТ може да възложи на ИЗПЪЛНИТЕЛЯ за изпълнение една или повече дейности от Приложение № 1 от настоящия договор.

(3) Изпълнението на предмета на настоящия договор се възлага с документ/и за възлагане на изпълнението по реда на чл. 11 от настоящия договор, в зависимост от техническата готовност и необходимост на ВЪЗЛОЖИТЕЛЯ.

(4) Ако в процеса на работа се наложи извършване на допълнителни количества работи, същите могат да се изпълняват само след писмено съгласуване с ВЪЗЛОЖИТЕЛЯ.

Член 3. Проектите трябва да отговарят на техническите изисквания на ВЪЗЛОЖИТЕЛЯ – Приложение № 2, неразделна част от настоящия договор и на действащото законодателство.

Член 4. (1) Всяка изготвена проектна документация по настоящия договор, след заплащане на цената ѝ, става собственост на ВЪЗЛОЖИТЕЛЯ, който разполага с всички права на интелектуалната собственост съгласно Закона за авторското право и сродните му права (ЗАПСП).

(2) ВЪЗЛОЖИТЕЛЯТ има право, без да е необходимо да иска изрично и отделно съгласие от ИЗПЪЛНИТЕЛЯ, да използва проекта като техническа спецификация в процедури за обществени поръчки за избор на изпълнител на строителството. Използването на проекта ще включва и право на ВЪЗЛОЖИТЕЛЯ да осигури достъп на неограничен кръг трети лица до проекта в профила на купувача съгласно с чл. 31, ал. 1 от ЗОП и във връзка с чл. 18, ал. 2, т. 10 ЗАПСП. За правото по предходното изречение ВЪЗЛОЖИТЕЛЯТ не дължи на ИЗПЪЛНИТЕЛЯ отделно възнаграждение, освен уговореното по настоящия договор.

II. СРОК НА ДОГОВОРА. СРОК НА ИЗПЪЛНЕНИЕ

Член 5. (1) Срокът на настоящия договор е **48 (четиридесет и осем) месеца**, считано от датата на подписването му от двете страни или до достигане на стойност от **163 439,85 лева (сто шестдесет и три хиляди четиристотин тридесет и девет лева и осемдесет и пет стотинки)** без ДДС, в зависимост от това, кое от събитията ще настъпи първо по време.

(2) Общият срок за проектиране и получаване на разрешение за строеж с включени всички съпътстващи дейности за издаването му да бъде не повече от 150 (сто и петдесет) календарни дни, считано от датата, посочена в ал. 3 по-долу. В този срок са предвидени и 10 работни дни за изготвяне на доклад от консултанта за оценка на съответствието.

(3) Срокът за всеки документ за възлагане на изпълнението, в зависимост от вида на възложените работи, започва да тече от по-късната от следните дати - датата на подписването му; или от датата на представяне на виза за проектиране, ако такава е необходима; или от датата на предоставяне на документите по чл. 16, т. 2, ако се иска получаване на разрешение за строеж.

(4) Сроковете за отстраняване на пропуски, несъответствия и др. по отношение на изготвените от ИЗПЪЛНИТЕЛЯ проекти, се определят от ВЪЗЛОЖИТЕЛЯ, в протоколите по чл. 16, т. 4, за което ВЪЗЛОЖИТЕЛЯТ информира писмено ИЗПЪЛНИТЕЛЯ в тридневен срок от съставяне на цитираните протоколи.

(5) Срокът по алинея 2 може да се удължи само по някои от следните причини, независещи от ИЗПЪЛНИТЕЛЯ - забава или неизпълнение на задължение на ВЪЗЛОЖИТЕЛЯ, забава или неизпълнение на задължението на Консултанта в срок до десет работни дни да изготви и представи доклада за оценка на съответствието на проекта със съществените изисквания към строежите, забава в срока, в който съответната инстанция/община следва да се произнесе, наличие на непреодолима сила съгласно раздел VII от настоящия договор, наличие на непреодолими пречки по чл. 18, т. 16, които ВЪЗЛОЖИТЕЛЯТ е приел за такива, и при условие, че ИЗПЪЛНИТЕЛЯТ представи на ВЪЗЛОЖИТЕЛЯ писмено доказателство за наличието на някое от тези обстоятелства.

(9) За причините и времетраенето на забавата на срока по предходната алинея се съставя и подписва двустранен протокол между упълномощените представители на ВЪЗЛОЖИТЕЛЯ и ИЗПЪЛНИТЕЛЯ. Сроковете за изпълнение на задълженията на ИЗПЪЛНИТЕЛЯ се удължават с толкова време, колкото е траело събитието, при наличие на писмени доказателства за някое от тези обстоятелства.

III. ЦЕНИ И НАЧИН НА ПЛАЩАНЕ

Член 6. (1) При своевременно и надлежно осъществяване предмета на настоящия договор, ВЪЗЛОЖИТЕЛЯТ заплаща на ИЗПЪЛНИТЕЛЯ цена в размер на стойността на действително извършените и приети работи по единичните цени, съгласно КСС - Приложение № 1 от настоящия договор, но общо за предмета на договора не повече от **163 439,85 лева (сто шестдесет и три хиляди четиристотин тридесет и девет лева и осемдесет и пет стотинки)** без ДДС, както следва:

1. До **155 657,00 лева (сто петдесет и пет хиляди шестстотин петдесет и седем лева)** без ДДС за видове и количества работи, включени в настоящата количествено-стойностната сметка /КСС/ – Приложение № 1, неразделна част от договора;

2. До **7 782,85 лева (седем хиляди седемстотин осемдесет и два лева и осемдесет и пет стотинки)** без ДДС за допълнителни количества работи, представляващи 5 % от стойността на КСС - Приложение № 1 от настоящия договор.

(2) Единичните цени, посочени в Приложение № 1 към настоящия договор, не подлежат на промяна за срока на действие на договора.

(3) Единичните цени по предходната алинея включват всички преки и непреки разходи, свързани с изпълнението на предмета на договора, включително транспортни и организационни, свързани с огледи, проучвателни работи, административни дейности и др.

(4) Таксите за осигуряване на подложки от действащ кадастрален и регулационен план, получени от съответната община или кадастър, не са включени в единични цени от Приложение № 1 от настоящия договор.

Член 7. (1) Осигуряването на подложка от действащ кадастрален и регулационен план от съответната община или кадастър, се извършва от ИЗПЪЛНИТЕЛЯ, като всички дължими за това такси са за сметка на ВЪЗЛОЖИТЕЛЯ.

(2) Съгласуването на всеки изготвен проект по конкретен документ за възлагане на изпълнението със съответните инстанции, се извършва от ИЗПЪЛНИТЕЛЯ, като всички дължими за това такси са за сметка на ВЪЗЛОЖИТЕЛЯ.

(3) Когато съответната инстанция извършва административната услуга по съгласуване на различни цени в зависимост от срока, ИЗПЪЛНИТЕЛЯТ е длъжен да съгласува проектната документация по

най-ниската цена на съответната инстанция, освен ако в документа за възлагане на изпълнението не е определено друго. ВЪЗЛОЖИТЕЛЯТ има право допълнително да даде указание за съгласуване в по-кратък срок (ако съответната институция дава такава възможност). Това указание е задължително за ИЗПЪЛНИТЕЛЯ.

(4) Когато при съгласуване на проектите се установи, че е допусната грешка от страна на ИЗПЪЛНИТЕЛЯ и съответната инстанция откаже съгласуване, проектът се коригира от ИЗПЪЛНИТЕЛЯ без ВЪЗЛОЖИТЕЛЯТ да дължи допълнително възнаграждение на ИЗПЪЛНИТЕЛЯ и/или повторно заплащане на такси.

(5) Всички разходи във връзка с организацията и/или изпълнението на проектирането и отстраняването на грешки, пропуски и/или непълноти, допуснати по вина на ИЗПЪЛНИТЕЛЯ, са за негова сметка.

Член 8. (1) Плащанията ще се извършват по реда на чл. 9 по-долу, след представяне на:

1. приемо-предавателен протокол за приемане на действително извършените, приети и подлежащи на изплащане видове работи, удостоверяващ, че работите са изпълнени съгласно изискванията на ВЪЗЛОЖИТЕЛЯ и съответните нормативни разпоредби, подписан от страните по договора;

2. оригинална фактура, издадена от ИЗПЪЛНИТЕЛЯ;

3. влязло в сила разрешение за строеж, когато това се изисква от действащото законодателство и е възложено по реда на чл. 11;

4. одобрената проектна документация към издаденото разрешение за строеж и всички необходими документи съгласно действащото законодателство за приемане на проектните работи.

(2) Заплащането на допълнителни количества работи се извършва след писменото им съгласуване от ВЪЗЛОЖИТЕЛЯ, по съответните им единични цени от КСС, като общата им стойност не може да надхвърля 5% от стойността на количествено-стойностната сметка.

(3) Когато ИЗПЪЛНИТЕЛЯТ е сключил договор/договори за подизпълнение и частта от поръчката, която се изпълнява от подизпълнител, може да бъде предадена като отделен обект на ИЗПЪЛНИТЕЛЯ или на ВЪЗЛОЖИТЕЛЯ, ВЪЗЛОЖИТЕЛЯТ заплаща възнаграждение за тази част на подизпълнителя.

1. Разплащанията се осъществяват въз основа на искане, отправено от подизпълнителя до ВЪЗЛОЖИТЕЛЯ чрез ИЗПЪЛНИТЕЛЯ, който е длъжен да го предостави на ВЪЗЛОЖИТЕЛЯ в 15-дневен срок от получаването му.

2. Към искането по т. 1 ИЗПЪЛНИТЕЛЯТ предоставя становище, от което да е видно дали оспорва плащанията или част от тях като недължими.

3. ВЪЗЛОЖИТЕЛЯТ има право да откаже плащането, когато искането за плащане е оспорено, до момента на отстраняване на причината за отказа.

Член 9. (1) Заплащането на извършените и приети работи се осъществява, както следва:

1. В случаите на чл. 13, ал. 1, т. 1 - 100% от цената за проектиране и съгласуване на работните проекти се заплаща от ВЪЗЛОЖИТЕЛЯ на ИЗПЪЛНИТЕЛЯ в срок до 60 календарни дни, считано от датата на представяне на фактура от страна на ИЗПЪЛНИТЕЛЯ, издадена на основание приемо-предавателен протокол и въз основа на изготвения от Консултанта положителен доклад за оценка на съответствието на инвестиционните проекти съгласно чл. 166 от ЗУТ. Датата на фактурата не може да е по-ранна от датата на приемо-предавателния протокол.

2. В случаите на чл. 13, ал. 1, т. 2 - 100% от цената за проектиране и съгласуване на работните проекти и получаване на разрешение за строеж по конкретен документ за възлагане на изпълнението се заплаща от ВЪЗЛОЖИТЕЛЯ на ИЗПЪЛНИТЕЛЯ в срок до 60 календарни дни, считано от датата на представяне на фактура от страна на ИЗПЪЛНИТЕЛЯ, издадена на основание влязло в сила и представено на ВЪЗЛОЖИТЕЛЯ разрешение за строеж за обекта, предмет на документа за възлагане на изпълнението. Датата на фактурата не може да е по-ранна от датата на приемо-предавателния протокол.

3. В случаите на чл. 13, ал. 1, т. 2, когато разрешение за строеж за обекта не е получено по вина на ВЪЗЛОЖИТЕЛЯ, и това обстоятелство е удостоверено писмено или от ВЪЗЛОЖИТЕЛЯ, или от друга независима институция, на ИЗПЪЛНИТЕЛЯ се заплащат по реда на чл. 9, ал. 1 действително извършените работи от документа за възлагане на изпълнението.

4. В случаите на чл. 13, ал. 1, т. 3 и т. 4 - 100% от цената се заплаща от ВЪЗЛОЖИТЕЛЯ на ИЗПЪЛНИТЕЛЯ в срок до 60 календарни дни, считано от датата на представяне на фактура от страна на ИЗПЪЛНИТЕЛЯ, издадена на основание приемо-предавателния протокол. Датата на фактурата не може да е по-ранна от датата на приемо-предавателния протокол.

(2) Всички внесени такси и разходи за съгласуване на проектите, издаване на удостоверения, разрешителни, осигуряване на актуални кадастрални и регулационни планове или картен материал в необходимия мащаб и други подобни, направени от ИЗПЪЛНИТЕЛЯ във връзка с изпълнение на договора, му се заплащат от ВЪЗЛОЖИТЕЛЯ допълнително извън цената по договора, в 30-дневен

срок след представяне на платежни документи за съответната такса или услуга с посочени конкретен проект/ обект, издадени на името на ВЪЗЛОЖИТЕЛЯ, освен ако в документа за възлагане на изпълнението не е изрично определено, че те са включени в договорената цена за изпълнение на съответните работи.

(3) ВЪЗЛОЖИТЕЛЯТ не заплаща на ИЗПЪЛНИТЕЛЯ проектите, които са изработени върху подложка, която не е от действащ (актуален) кадастрален и регулационен план.

(4) За изготвени проекти, при които няколко кабелни или въздушни линии с едно ниво на напрежение минават в едно трасе, се заплаща дължината на трасето, а не сборът от дължините на съответните кабелни (въздушни) линии.

(5) ВЪЗЛОЖИТЕЛЯТ може да възложи проектиране на обект, включващ няколко подобекта. В този случай всяка една от посочените части на проекта - „План за безопасност и здраве“, „Геодезическа“, „Пожарна безопасност“, „Конструктивна“, „Пътна“, „План за управление на строителните отдадъци“ - се представя и обхваща целия обект, като включва всички подобекти. ВЪЗЛОЖИТЕЛЯТ заплаща цитираните в предходното изречение проектни части на брой обект, а не на брой подобект.

(6) ВЪЗЛОЖИТЕЛЯТ има право да приспада дължимата от ИЗПЪЛНИТЕЛЯ неустойка по настоящия договор от дължимо плащане.

Член 10. Всички плащания по договора ще се извършват в български лева (или тяхната равностойност в евро, ако в Република България, като официално средство за разплащане по време на действие на договора бъде въведена общата европейска валута), по банков път по посочената банкова сметка на ИЗПЪЛНИТЕЛЯ в издадената от него и предоставена на ВЪЗЛОЖИТЕЛЯ фактура за дължимо плащане по договора.

IV. ВЪЗЛАГАНЕ И ПРИЕМАНЕ НА РАБОТАТА

Член 11. (1) Възлагането на изпълнението на дейностите от Приложение № 1 ще се извършва с документ/и за възлагане на изпълнението.

(2) ВЪЗЛОЖИТЕЛЯТ съставя документ за възлагане на изпълнението като посочва: обектът за проектиране и конкретните видове и количества дейности от Приложение № 1, подобектите (ако има такива), частите, които да съдържа; обща стойност на документа за възлагане на изпълнението, формирана на база количествата работи и съответните им единични цени от договора; срокът/сроковете за изпълнение на възложените дейности, съгласуване и издаване на разрешение за строеж (в случай че се изисква); документите, които ВЪЗЛОЖИТЕЛЯТ предоставя на ИЗПЪЛНИТЕЛЯ, и сроковете за предоставянето им (когато е необходимо и приложимо).

(3) Документът за възлагане на изпълнението се подписва от ВЪЗЛОЖИТЕЛЯ и ИЗПЪЛНИТЕЛЯ или се изпраща от ВЪЗЛОЖИТЕЛЯ на факс или електронен адрес на ИЗПЪЛНИТЕЛЯ, посочени в настоящия договор. Документът за възлагане на изпълнението, изпратен по факс или електронен адрес на ИЗПЪЛНИТЕЛЯ, се счита за редовно връчен, ако е получено автоматично генерирано съобщение от техническото средство на изпращане, потвърждаващо изпращането, като ИЗПЪЛНИТЕЛЯТ се задължава в срок до три работни дни да го потвърди, като го върне подписан по същия ред.

(4) Когато в процеса на изпълнение се наложи извършването на неупоменати в конкретния документ за възлагане на изпълнението работи, същите ще се изпълняват само след изричното им допълнително писмено съгласуване и разрешение от страна на ВЪЗЛОЖИТЕЛЯ, за което ще се подписва отделен документ за възлагане на изпълнението със съдържание съгласно ал. 2.

(5) ИЗПЪЛНИТЕЛЯТ е длъжен да съгласува проекта първо с ВЪЗЛОЖИТЕЛЯ, а след това и със съответните инстанции, като спазва чл. 7, ал. 2.

(6) Лице за контакт по договора от страна на ИЗПЪЛНИТЕЛЯ е Данаил Спасов, GSM 088 8926268, e-mail: office@dael-2008.bg.

Член 12. След завършване на работите по съответен документ за възлагане на изпълнението, ИЗПЪЛНИТЕЛЯТ предава проектната документация с приемо-предавателен протокол за разпореджане от ВЪЗЛОЖИТЕЛЯ.

Член 13. (1) За приемане на възложените по чл. 11 и изработени от ИЗПЪЛНИТЕЛЯ работи ще се съставя протокол за приемане, в зависимост от вида и спецификата на възложените работи след:

1. Съгласуване на проектите от съответните инстанции и получаване на положителна оценка на съответствието на проектите от Консултанта – тогава, когато съгласно действащото законодателство не се изисква разрешение за строеж или в документа за възлагане на изпълнението по чл. 11 ВЪЗЛОЖИТЕЛЯТ не е включил такова изискване;

2. Съгласуване на проектите от съответните инстанции, получаване на положителна оценка на съответствието на проектите от Консултанта, влизане в сила и предоставяне на ВЪЗЛОЖИТЕЛЯ на

разрешение за строеж - тогава, когато това се изисква от действащото законодателство и е възложено по реда на чл. 11.

3. Подписване на приемо-предавателен протокол между ИЗПЪЛНИТЕЛЯ и ВЪЗЛОЖИТЕЛЯ, когато с документа за възлагане на изпълнението по чл. 11 е възложено проучване и/или обследване за изготвяне на становища и/или доклади.

4. Подписване на приемо-предавателен протокол между ИЗПЪЛНИТЕЛЯ и ВЪЗЛОЖИТЕЛЯ, когато с документа за възлагане на изпълнението по чл. 11 е възложено изготвянето на екзекутивни чертежи и/или авторски надзор.

(2) В случай че в протокола по ал. 1 са посочени констатирани пропуски и/или недостатъци на изпълнението, то ИЗПЪЛНИТЕЛЯТ е длъжен да започне и да приключи работата по отстраняването им в определените в протокола срокове.

(3) Отстраняването на констатираните пропуски и/или недостатъци се документира чрез съставяне на протокол.

Член 14. В протокола за приемане се посочват:

1. договорът, документът за възлагане на изпълнението, с който е възложена работата;
2. срокът, за който работата е извършена, спазени ли са сроковете, посочени в документа за възлагане на изпълнението, както и срокът за получаване на разрешение за строеж;
3. работата, която е изпълнена, и дали тя съответства по количество и качество на възложената;
4. спазването на задълженията, посочени в чл. 18 по-долу, и изпълнението на изискванията и условията определени в документа за възлагане на изпълнението;
5. изпълнение на работи извън възложените;
6. предявени финансови претенции или претенции за компенсация от трети лица, наложени глоби или имуществени санкции и други щети за ВЪЗЛОЖИТЕЛЯ в резултат на неправилно извършени от ИЗПЪЛНИТЕЛЯ действия или бездействия свързани с изпълнението на договора или документа за възлагане на изпълнението;
7. констатирана неизвършена работа, спрямо възложената, както и срокът за извършването ѝ.

Член 15. Подписването на протокола по чл. 13 от ВЪЗЛОЖИТЕЛЯ без забележки е основание за плащане по реда на чл. 9.

V. ПРАВА И ЗАДЪЛЖЕНИЯ НА СТРАНИТЕ

Член 16. ВЪЗЛОЖИТЕЛЯТ е длъжен:

1. да оказва съдействие на ИЗПЪЛНИТЕЛЯ за изпълнение на възложената работа;
2. да предоставя на ИЗПЪЛНИТЕЛЯ, не по-късно от 5 (пет) дни след подписване на документ за възлагане на изпълнението, всички налични при ВЪЗЛОЖИТЕЛЯ документи, необходими за извършване на възложените работи, включително и за получаване на разрешение за строеж, когато в документа за възлагане на изпълнението на ИЗПЪЛНИТЕЛЯ е възложено да предприеме необходимите действия за получаване на разрешение за строеж;
3. да предостави на ИЗПЪЛНИТЕЛЯ не по-късно от 5 (пет) дни след подписване на договора:
 - а) образец на количествена сметка с точните наименования на строително-монтажните работи, включително за демонтажните работи, за извършване на строителството по проектите;
 - б) достъп до действащия Стандарт на „ЧЕЗ Разпределение България“ АД, необходим за изпълнение на предмета на поръчката.
4. да разгледа в 14-(четирнадесет) дневен срок след предаване на извършената от ИЗПЪЛНИТЕЛЯ работа и да изготви протокол за приемане на работата му. Ако ВЪЗЛОЖИТЕЛЯТ има забележки по отношение на представената от ИЗПЪЛНИТЕЛЯ работа, забележките се отразяват в протокола и ВЪЗЛОЖИТЕЛЯТ определя в протокола срок за тяхното отстраняване;
5. да уведоми писмено ИЗПЪЛНИТЕЛЯ, не по-късно от 3 (три) дни от датата на съставяне на протокола по предходната точка, за резултатите, констатираните пропуски, съответните забележки към представената от ИЗПЪЛНИТЕЛЯ работа и сроковете за отстраняването им;
6. да уведомява писмено ИЗПЪЛНИТЕЛЯ в срок до 5 (пет) дни за получените от Консултанта доклади за оценка на съответствието за всеки проект;
7. да уведоми писмено ИЗПЪЛНИТЕЛЯ в срок до 14 (четирнадесет) дни след подписване на настоящия договор, за лицето (лицата) от страна на ВЪЗЛОЖИТЕЛЯ, с което (които) ИЗПЪЛНИТЕЛЯТ ще комуникира по отношение изпълнението на предмета на договора;
8. да заплаща на ИЗПЪЛНИТЕЛЯ уговореното възнаграждение за приетата работа съобразно реда и условията на настоящия договор.

Член 17. (1) ВЪЗЛОЖИТЕЛЯТ има право да осъществява контрол по изпълнението на възложените работи, стига да не възпрепятства работата на ИЗПЪЛНИТЕЛЯ и да не нарушава оперативната му самостоятелност.

(2) Указанията на ВЪЗЛОЖИТЕЛЯ са задължителни за ИЗПЪЛНИТЕЛЯ, освен ако са в нарушение на закони, правила и нормативи или водят до съществено отклонение от заданието за проектиране.

Член 18. ИЗПЪЛНИТЕЛЯТ се задължава:

1. При изпълнение на предмета на договора да спазва стриктно действащото законодателство в областта на проектирането и строителството в Република България и изискванията на ВЪЗЛОЖИТЕЛЯ, посочени в Приложение № 2, както и актуалните към момента на изпълнение на договора разпоредби от следните неизчерпателно изброени нормативни и административни актове:

- Закона за устройство на територията /ЗУТ/ и подзаконовите нормативни актове към него;
- Наредба № 4/21.05.2001г. за обхвата и съдържанието на инвестиционните проекти;
- Закона за енергетиката /ЗЕ/ и подзаконовите нормативни актове към него;
- Наредба № 3 от 9 юни 2004 г. за устройство на електрическите уредби и електропроводни линии;
- Наредба № 8 за правила и норми за разполагане на технически проводни и съоръжения в населени места;
- Наредба № 16 за сервитутите на енергийните обекти;
- Наредба № 3/21.07.2004г. за основните положения за проектиране на конструкциите на строежите и за въздействията върху тях;
- Наредба № РД-07/8 от 20 декември 2008 г. за минималните изисквания за знаци и сигнали за безопасност и/или здраве при работа;
- Наредба за управление на строителните отпадъци и за влагане на рециклирани строителни материали;
- Наредба №13-1971 от 29 октомври 2009 г. за строително-технически правила и норми за осигуряване на безопасност при пожар;
- норми за проектиране на бетонни и стоманобетонни конструкции;
- Закона за обществени поръчки /ЗОП/ и подзаконовите нормативни актове към него;
- всички останали закони и подзаконовите нормативни и административни актове, имащи отношение към изпълнението на договора;

2. Да поддържа валидна застраховка по чл. 171 от ЗУТ за дейността проектиране, за строежи трета категория със застрахователна сума минимум 100 000 лв., през целия срок на действие на договора. При последваща актуализация на своята застрахователна полица, след изтичането на срока на нейната валидност, ИЗПЪЛНИТЕЛЯТ е длъжен в 3-дневен срок от подписването на полицата, да изпрати копие от нея на ВЪЗЛОЖИТЕЛЯ;

3. През целия срок на действие на договора да има на разположение правоспособен и квалифициран персонал - минимум 4 /четири/ лица, притежаващи пълна проектантска правоспособност (ППП), от които: 1 (едно) лице по част „Електрическа“ - вписано в регистъра на Камарата на инженерите в инвестиционното проектиране (КИИП); 1 (едно) лице по част „Геодезическа“ - вписано в регистъра на Камарата на инженерите в инвестиционното проектиране (КИИП); 1 (едно) лице по част „Конструктивна“ - вписано в регистъра на Камарата на инженерите в инвестиционното проектиране (КИИП) и 1 (едно) лице по част „Архитектурна“, вписано в регистъра на Камара на архитектите в България (КАБ).

4. Да извършва дейностите от Приложение № 1 така, че да отговарят на действащите закони и нормативни изисквания, както и на тези, посочени в настоящия договор и техническите изисквания на ВЪЗЛОЖИТЕЛЯ – Приложение № 2;

5. Да изработва възложеното му от ВЪЗЛОЖИТЕЛЯ в определените в документите за възлагане на изпълнението и приемо-предавателните протоколи срокове;

6. Да разработи проектите върху подложка от действащ актуален кадастрален и регулационен план. Осигуряването на действащи кадастрални и регулационни планове (подложки) е задължение на ИЗПЪЛНИТЕЛЯ. ВЪЗЛОЖИТЕЛЯТ не заплаща на ИЗПЪЛНИТЕЛЯ проектите, които са изработени върху подложка, която не е от действащ (актуален) кадастрален и регулационен план. ИЗПЪЛНИТЕЛЯТ преработва за своя сметка всеки проект, който е изготвил върху стар (неактуален) кадастрален и регулационен план;

7. При изготвяне на проектите да включва в тях материали, съоръжения и апаратура съгласно действащия Стандарт на „ЧЕЗ Разпределение България“ АД. В случаите, в които е невъзможно да се използва този стандарт, ИЗПЪЛНИТЕЛЯТ може да използва други стандарти само след получено писмено разрешение от ВЪЗЛОЖИТЕЛЯ;

8. Към проектите да изготвя количествените сметки за строително-монтажните работи, спецификация на влаганите материали, включително и за демонтажните работи, по образеца, предоставен му от ВЪЗЛОЖИТЕЛЯ с точните наименования на строително-монтажните работи. Количествените сметки следва да се предоставят във формат Excell или еквивалентен програмен продукт;

9. Всички части на изготвения проект да бъдат подписани и подпечатани от проектант с ППП по съответната част, а по част „Конструктивна“ и от лице, вписано в регистъра на лицата, упражняващи технически контрол по част „Конструктивна“ /КТК/ на инвестиционните проекти;

10. Да предава изработените и съгласувани със съответните инстанции проекти в 3 (три) напълно окомплектовани оригинални екземпляра на хартиен и 1 (един) на електронен носител на ВЪЗЛОЖИТЕЛЯ. Чертежите в проекта да бъдат изработени съгласно Техническите изисквания – Приложение № 2. Екзекутивната документация също се предоставя на ВЪЗЛОЖИТЕЛЯ в електронен вариант на AutoCAD или еквивалентен програмен продукт;

11. Да подписва и изпълнява документите за възлагане на изпълнението;

12. Да съгласува изготвените проекти първо с ВЪЗЛОЖИТЕЛЯ;

13. Да съгласува изготвените проекти със съответните инстанции, чието разрешение, съдействие или становище е необходимо за изпълнението на предмета на обществената поръчка, като спазва условието на чл. 7, ал. 2 от договора;

14. В срок от три работни дни след съгласуване на проектите със съответните инстанции, да предаде с приемо–предавателен протокол на ВЪЗЛОЖИТЕЛЯ изготвените проекти за извършване на оценка на съответствието;

15. Да отстранява за своя сметка и в срока, посочен в протоколите на ВЪЗЛОЖИТЕЛЯ и/ или Консултанта, извършващ оценка на съответствието на проекта със съществените изисквания към строежите, констатираните грешки, пропуски и/ или непълноти в извършените от него работи;

16. В случай че в процеса на изготвяне на работния проект, ИЗПЪЛНИТЕЛЯТ установи, че за получаване на разрешение за строеж са налице непреодолими пречки, изразяващи се в обстоятелства от извънреден характер, които са извън неговата компетентност и правомощия, то той е длъжен веднага да уведоми писмено ВЪЗЛОЖИТЕЛЯ и да предложи вариант за по-нататъшни действия;

17. Да изработва екзекутивни чертежи и да упражнява авторски надзор по време на строителството.

Член 19. (1) ИЗПЪЛНИТЕЛЯТ отговаря за законосъобразността, качеството, пълнотата и приложимостта на изработения от него проект.

(2) С предаването на извършената дейност по първия проект ИЗПЪЛНИТЕЛЯТ е длъжен да представи на ВЪЗЛОЖИТЕЛЯ удостоверение, че настоящият договор е регистриран в Камарата на инженерите в инвестиционното проектиране.

Член 20. (1) ИЗПЪЛНИТЕЛЯТ и неговите подизпълнители /ако при изпълнението на договора ИЗПЪЛНИТЕЛЯТ използва подизпълнители/, са длъжни да спазват всички приложими правила и изисквания, свързани с опазване на околната среда, социалното и трудовото право, приложими колективни споразумения и/или разпоредби на международното екологично, социално и трудово право съгласно приложение № 10 от ЗОП.

(2) При и по повод изпълнението на предмета на договора, ИЗПЪЛНИТЕЛЯТ се задължава да спазва:

а) Закона за опазване на околната среда (Обн. ДВ. бр. 91 от 25 Септември 2002 г.);

б) Закона за управление на отпадъците (Обн. ДВ. бр. 53 от 13 Юли 2012 г.);

в) Закона за биологичното разнообразие (Обн. ДВ. бр. 77 от 9 Август 2002 г.);

г) Закона за защитените територии (Обн. ДВ. бр. 133 от 11 Ноември 1998 г.);

д) Закона за културното наследство (Обн. ДВ. бр. 19 от 13 Март 2009 г.).

(3) ИЗПЪЛНИТЕЛЯТ е длъжен да обезпечи спазването на описаните в предходната алинея нормативни актове и от страна на неговите служители, ангажирани с изпълнението на договора или подизпълнители. За неспазването им от страна на неговите служители и подизпълнители, отговорността се носи от страна на ИЗПЪЛНИТЕЛЯ.

(4) На основание Закона за културното наследство /ЗКН/ в случаите на извършване на строително-монтажни работи, свързани с разкопаване на земни пластове и земна повърхност /т.нар. изкопни работи/ и/или друг вид въздействие върху земната повърхност, земната основа и земните недра, във връзка с изпълнението на предмета на договора, ИЗПЪЛНИТЕЛЯТ се задължава при откриване/установяване на вещи и предмети, структури и находки – заровени в земята, зазидани или скрити по друг начин, наподобяващи и имащи признаците на археологически обекти и/или културни ценности:

а) незабавно да спре/преустанови строителните работи на основание чл. 160, ал. 2 от ЗКН;

б) да запази вещта във вида и състоянието, в които е намерена, до предаването ѝ на компетентните органи;

в) при наличие на обстоятелства, застрашаващи намерената вещь/находка от увреждане под влияние на климатични, метеорологични или други фактори, както и действия и посегателства от трети лица, да предприеме незабавни действия по обезопасяването ѝ по начин, който да не доведе до нейното увреждане;

г) при възможност да направи снимков материал на откритата находка/вещ;

д) в деня на откриването на вещта/ите да уведоми незабавно водещият строежа експерт „инвеститорски контрол“ и/или ръководител ОЦ в Дирекция „Реализация на инвестициите“ на ВЪЗЛОЖИТЕЛЯ, като им предостави и снимковия материал, в случай, че такъв е наличен, за предприемане на съответните мерки и действия по реда на действащата Процедура рег. №

219/2017г. за действия при установяване на културни ценности и археологически находки при извършване на строително-монтажни работи по енергийни обекти и съоръжения, свързани с разкопаването на земни пластове, одобрена от ВЪЗЛОЖИТЕЛЯ.

е) в случаите на предстоящи строително-монтажни работи, за които са налице предварителни данни за наличие на археологически обекти в съответната територия, задължително строителните дейности ще се предхождат от предварителни археологически проучвания, с които при необходимост и преценка на компетентните органи, се провеждат спасителни разкопки преди на началото на строителните работи.

(5) ИЗПЪЛНИТЕЛЯТ е длъжен да обезпечи спазването на описаните в предходната алинея задължения и от страна на неговите служители, ангажирани с изпълнението на договора или подизпълнители. За неспазването им от страна на неговите служители и подизпълнители, отговорността се носи от страна на ИЗПЪЛНИТЕЛЯ.

(6) ИЗПЪЛНИТЕЛЯТ се е запознал със съдържанието на по-долу посочените клаузи на договора за социална отговорност и ще спазва същите при или по повод на изпълнението на предмета на договора, като декларира:

а) че ще спазва човешките права, като признава и ще прилага Всеобщата Харта за правата на човека на ООН и гарантира, че дружеството му по никакъв начин не е замесено в нарушения на човешките права;

б) че не е ползвал, не ползва и няма да се ползва от детски и принудителен труд, като за целта ИЗПЪЛНИТЕЛЯТ се задължава за срока на действие на договора да не използва или допуска детски, принудителен или друг недобровolen труд съгласно Конвенциите на Международната Организация на Труда (ILO) във връзка или по повод на изпълнението на предмета на договора и гарантира, че стриктно ще спазва изискванията на Кодекса на труда;

в) липса на дискриминация или тормоз на работното място, като гарантира недопускане на физически, психически, сексуален или словесен тормоз, дискриминация или злоупотреба поради пола принадлежност, раса, религия, възраст, произход, увреждане, сексуална или политическа ориентация, мироглед;

г) че ще прилага правилата за осигуряване на безопасни и здравословни условия на труд на работното място, като за целта гарантира безопасни и здравословни условия на труд за своите служители и служителите на подизпълнителите и спазване на прилаганите за това закони и правилници, както и осигуряване на свободен достъп до питейна вода, санитарни помещения, съответната пожарна защита, осветление, вентилация и ако е необходимо - подходящи лични предпазни средства, както и гарантира изпълнение на всички изисквания на приложимите нормативни документи за безопасно изпълнение на задълженията, както и че ще спазва всички предоставени от ВЪЗЛОЖИТЕЛЯ вътрешно-фирмени инструкции за безопасност при работи, приложими за изпълнение на дейностите, предмет на договора, гарантира също така осигуряването на квалифициран персонал и провеждане на обучения и инструктажи по техника на безопасност;

д) че ще спазва приложимите Трудови и социално правни разпоредби, като за целта гарантира, че при и по повод изпълнението на договора ще спазва действащите трудови, социални и осигурителни норми на действащото българско законодателство;

е) че ще полага всички грижи за защита и опазване на околната среда, като за целта гарантира, че при и по повод изпълнението на договора ще спазва приложимите закони, подзаконови нормативни актове и правилници за опазване на околната среда и при изпълнение предмета на договора ще бъдат преценявани икономическите, екологичните и социалните аспекти и по този начин ще бъдат взети предвид принципите на устойчивото развитие, както и гарантира, че при изпълнението на договора няма да допуска замърсяване на околната среда, ще минимизира влиянието върху околната среда, предизвикано от съответната дейност и ще организира за своя сметка отстраняване на замърсяването в случай на допускане на такова;

ж) че ще защитава биологичното разнообразие, като за целта гарантира, че при или по повод изпълнението на договора ще опазва и няма да допуска увреждането на биологичното разнообразие;

з) че ще опазва околната среда в зони от «Натура 2000», като за целта гарантира, че ще координира мерките за спазване на законовите изисквания в областта на опазването на околната среда при изпълнение предмета на договора, включително в зоните от «Натура 2000» и ще опазва растителните и животински видове, както и местата, които обитават;

и) че ще осигурява намаляването на използването на ресурси, отделяне на отпадъци и емисии, като за целта гарантира минимизирането на отделянето на отпадъци от всякакъв вид, както и отделяне на всички емисии във въздуха, водата или почвата при или по повод изпълнението на договора;

к) че ще прилага в своята дейност високи етични стандарти, като за целта гарантира спазване на високи стандарти на фирмена етика, спазване на съответните национални закони (трудоваправните, разпоредбите за защита на конкуренцията и правата на потребителите) и недопускане на корупционни схеми, лъжа или изнудване;

л) че ще спазва прозрачни бизнес отношения при осъществяване на своята дейност, като за целта гарантира, че неговите служители и подизпълнители няма да предлагат нито да изискват, нито да

гарантират, нито да приемат подаръци, плащания или други предимства от подобен род или облаги, които може да са предназначени да подтикнат дадено лице да наруши задълженията си;

м) че ще обезпечи в своята дейност правото за провеждане на събрания и стачки, като за целта гарантира, че неговите служители имат възможност в рамките на законовите разпоредби на страната, да участват в събрания и стачки, без да се страхуват от последствия.

(7) ИЗПЪЛНИТЕЛЯТ се задължава да обезпечи спазването на декларираните по-горе задължения от всички свои служители или подизпълнители, които са натоварени с изпълнението на договора, като при неизпълнението им ИЗПЪЛНИТЕЛЯТ отговаря за причинените вреди, наложени санкции и обезщетения.

(8) При или по повод на изпълнението на предмета на договора ИЗПЪЛНИТЕЛЯТ се задължава:

а) да спазва установените от ВЪЗЛОЖИТЕЛЯ мерки за сигурност на обектите на ВЪЗЛОЖИТЕЛЯ, като изпълнява указанията на охраната, разпоредбите на органите на МВР и спазва реда за контрол на достъп и пропускателния режим;

б) да не въздейства, по никакъв начин, на изградените от ВЪЗЛОЖИТЕЛЯ системи за сигурност, чрез преместване, покриване, препречване или други действия, водещи до елиминирането им или намаляващо тяхната функционално състояние;

в) да не носи и използва оръжие и други общоопасни средства на територията на обекта, да не пипа, проверява или пренася, открити безконтролни пакети и багажи в обекта, като при откриване на такива, предприема мерки за уведомяване на охраната и органите на МВР.

(9) ИЗПЪЛНИТЕЛЯТ се задължава да обезпечи спазването на задълженията по предходната алинея и от страна на неговите служители и подизпълнители, които са ангажирани с изпълнението на договора. При нарушение на тези задължения от служител или подизпълнител, ИЗПЪЛНИТЕЛЯТ отговаря за констатираното неизпълнение и за вредите причинени от него.

Член 21. (1) Съгласно чл. 18 от Закона за здравословни и безопасни условия на труд (ЗЗБУТ) ИЗПЪЛНИТЕЛЯТ е длъжен да спазва клаузите за координиране на мерките за безопасност на труда, посочени в раздел X на настоящия договор, както и да обезпечи и осигури спазването им от своите служители, подизпълнители или др. лица, които ще бъдат ангажирани с изпълнение на дейности по предмета на поръчката. ИЗПЪЛНИТЕЛЯТ носи пълна отговорност за спазване на изискванията за безопасност на труда и пожарната безопасност при изпълнение на поетите с настоящия договор работи, включително когато тяхното изпълнение е задължение за неговите работници или служители, натоварени с изпълнението, или подизпълнители.

(2) ИЗПЪЛНИТЕЛЯТ е длъжен да спазва приложените към договора Етични правила – Приложение № 4, като се задължава да ги сведе до знанието на своите служители и осигури/следи за изпълнението им. Етичните правила се подписват от ИЗПЪЛНИТЕЛЯ едновременно с подписването на този договор, като с подписването им ИЗПЪЛНИТЕЛЯТ се съгласява с тях и се задължава да ги спазва при изпълнение на дейностите по предмета на договора, както и да обезпечи спазването им от своите работници или служители или подизпълнители, ангажирани с изпълнението на поръчката по предмета на договора.

Член 22. ИЗПЪЛНИТЕЛЯТ има право да:

1. иска от ВЪЗЛОЖИТЕЛЯ съдействие за изпълнение на работата;

2. иска от ВЪЗЛОЖИТЕЛЯ да разгледа изпълнената от ИЗПЪЛНИТЕЛЯ работа в срока по чл. 16, т. 4;

3. възразява по законоустановения ред, ако не е съгласен с констатациите на ВЪЗЛОЖИТЕЛЯ и/или Консултанта.

Член 23. ИЗПЪЛНИТЕЛЯТ ще има право да получава цената за действително извършените от него работи при предвидените в настоящия договор срокове и условия, при положение, че е изпълнил всички свои задължения, произтичащи от договора, своевременно, качествено и надлежно.

Член 24. ИЗПЪЛНИТЕЛЯТ ще носи отговорност съгласно раздел VIII от настоящия договор за всички работи, които не са извършени в съответствие с документите, посочени в чл. 18 по-горе и съгласно Приложение № 2 и Приложение № 3 към настоящия договор, като в този случай всичко извършено, както и всичко извършено за отстраняване на констатираните нередности ще бъде за негова сметка.

Член 25. ИЗПЪЛНИТЕЛЯТ ще уведомява писмено ВЪЗЛОЖИТЕЛЯ за възникване на работи, които не са включени в документа за възлагане на изпълнението, и ще пристъпва към изпълнението им само след писменото им съгласуване и възлагане от ВЪЗЛОЖИТЕЛЯ, съгласно условията на сключения договор. Всички работи, извършени от ИЗПЪЛНИТЕЛЯ, които не са посочени в документа за възлагане на изпълнението по договор, ще са за негова сметка и няма да подлежат на заплащане от страна от ВЪЗЛОЖИТЕЛЯ.

Член 26. ИЗПЪЛНИТЕЛЯТ ще предоставя на ВЪЗЛОЖИТЕЛЯ при поискване възможност за достъп до проектните работи и възможност за контрол през цялото време на извършване на работите, предмет на договора.

Член 27. За извършване на работите по настоящия договор, ИЗПЪЛНИТЕЛЯТ няма да използва подизпълнител/и.

Член 28. (1) ИЗПЪЛНИТЕЛЯТ е длъжен в срок до 14 (четирнадесет) дни, считано от датата на сключване на настоящия договор да сключи договор/и за подизпълнение с подизпълнителя/ите, посочен/и в чл. 27.

(2) ИЗПЪЛНИТЕЛЯТ е длъжен в срок до 3 (три) дни от датата на сключване на договора/ите за подизпълнение или на допълнително споразумение за замяна на посочен в офертата подизпълнител да изпрати копие на договора или на допълнителното споразумение на ВЪЗЛОЖИТЕЛЯ заедно с доказателства, че са изпълнени условията по чл. 66, ал. 2 и ал. 11 от ЗОП.

(3) ИЗПЪЛНИТЕЛЯТ няма право да възлага изпълнението на една или повече от работите, включени в предмета, на лица, които не са подизпълнители. Подизпълнителите нямат право да превъзлагат една или повече от дейностите, които са включени в предмета на договора за подизпълнение.

(4) ИЗПЪЛНИТЕЛЯТ има право да замени или да включи подизпълнител/и по време на изпълнение на договора по изключение, когато възникне необходимост, ако са изпълнени едновременно следните условия:

- за новия подизпълнител не са налице основанията за отстраняване в процедурата;

- новият подизпълнител отговаря на критериите за подбор, на които е отговарял предишният подизпълнител, включително по отношение на дела и вида на дейностите, които ще изпълнява, коригирани съобразно изпълнените до момента дейности.

(5) ИЗПЪЛНИТЕЛЯТ е длъжен да прекрати договор за подизпълнение, ако подизпълнителя превъзлага една или повече работи, включени в предмета на договора за подизпълнение, на трето лице.

(6) В случаите по ал. 4 и ал. 5 ИЗПЪЛНИТЕЛЯТ сключва нов договор за подизпълнение или допълнително споразумение към договор за подизпълнение и изпраща копие на договора или на допълнителното споразумение на ВЪЗЛОЖИТЕЛЯ в срок до **три дни** от датата на сключване, като ИЗПЪЛНИТЕЛЯТ представя на ВЪЗЛОЖИТЕЛЯ всички документи за подизпълнителя/ите, които доказват изпълнението на условията по чл. 66, ал. 11 от ЗОП.

(7) Сключване на договор за подизпълнение или на допълнително споразумение към договор за подизпълнение не освобождава ИЗПЪЛНИТЕЛЯ от отговорността му за изпълнение на настоящия договор. Използване на подизпълнител/и не изменя задълженията на ИЗПЪЛНИТЕЛЯ по договора. ИЗПЪЛНИТЕЛЯТ отговаря за действията на подизпълнителя/ите като за свои действия.

(8) Приложимите клаузи на договора, съответно на приложенията към него, са задължителни за изпълнение от подизпълнителя/ите.

Член 29. (1) Предвид задълженията на ВЪЗЛОЖИТЕЛЯ, в качеството му на лицензиант за дейността „разпределение на електрическа енергия“ за територията, посочена в лицензията, ИЗПЪЛНИТЕЛЯТ се задължава да третира конфиденциалната информация, предоставена му от ВЪЗЛОЖИТЕЛЯ с оглед изпълнение предмета на договора, като поверена търговска тайна с най-строга конфиденциалност, да не съобщава тази информация на трети страни, доколкото друго не е предвидено от императивни норми на закона и да вземе всички необходими предпазни мерки, за да не могат неупълномощени лица да узнаят за нея. ИЗПЪЛНИТЕЛЯТ е длъжен да обезпечи опазването на конфиденциалната информация по настоящия договор и от своите подизпълнители (когато е наел такива), като при разпространяване или допускане на разпространението на такава информация от подизпълнител/и, ИЗПЪЛНИТЕЛЯТ отговаря пред ВЪЗЛОЖИТЕЛЯ.

(2) Независимо от по-горе споменатото, Конфиденциална информация може да бъде споделена с трети страни, при условие че споделянето е необходимо с оглед изпълнение на задълженията по договора, като ИЗПЪЛНИТЕЛЯТ поема ангажимент да обвърже тези трети страни със задълженията относно конфиденциалността на информацията, произтичащи от настоящия договор.

VI. ГАРАНЦИИ

Член 30. (1) При сключване на договора ИЗПЪЛНИТЕЛЯТ представя гаранция за изпълнение на договора под формата на парична сума, банкова гаранция или застраховка, която обезпечава изпълнението чрез покритие на отговорността на ИЗПЪЛНИТЕЛЯ в размер на 5 % от стойността на договора по чл. 6, ал. 1, т. 1 в размер на **7 782,85 лева (седем хиляди седемстотин осемдесет и два лева и осемдесет и пет стотинки)**.

(2) Сумата по предходната алинея се внася по сметката на ВЪЗЛОЖИТЕЛЯ, а банковата гаранция или застраховката се предава в оригинал от ИЗПЪЛНИТЕЛЯ на ВЪЗЛОЖИТЕЛЯ преди сключване на настоящия договор.

(3) В случай че ИЗПЪЛНИТЕЛЯТ е представил гаранцията за изпълнение под формата на банкова гаранция или застраховка, банковите разходи и разходите за застраховката по откриването и поддържането на гаранцията, за определения от ВЪЗЛОЖИТЕЛЯ срок на нейната валидност до настъпване на уговорените условия за освобождаването и връщането ѝ на ИЗПЪЛНИТЕЛЯ, са за сметка на ИЗПЪЛНИТЕЛЯ.

Член 31. (1) Гаранцията за изпълнение е усвоима от ВЪЗЛОЖИТЕЛЯ като компенсация за щети или дължими неустойки или други обезщетения, произтичащи от неизпълнение на задълженията на ИЗПЪЛНИТЕЛЯ по договора.

(2) ВЪЗЛОЖИТЕЛЯТ ще удържа от гаранцията за изпълнение всякакви неустойки, дължими му от страна на ИЗПЪЛНИТЕЛЯ по предмета на договора, както и всякакви платени от ВЪЗЛОЖИТЕЛЯ глоби и санкции, наложени на ВЪЗЛОЖИТЕЛЯ от общински или държавни органи или трети лица вследствие на виновно поведение на ИЗПЪЛНИТЕЛЯ или нарушения на правила и нормативи от страна на ИЗПЪЛНИТЕЛЯ.

(3) Удържането на суми от гаранцията за изпълнение ще става въз основа на писмено уведомление на ВЪЗЛОЖИТЕЛЯ до ИЗПЪЛНИТЕЛЯ, като ИЗПЪЛНИТЕЛЯТ е длъжен да допълни размера на гаранцията за изпълнение до посочения в настоящия договор размер, в срок до 14 (четиринадесет) календарни дни от получаване на уведомлението на ВЪЗЛОЖИТЕЛЯ. В противен случай ВЪЗЛОЖИТЕЛЯТ има право да прекрати договора.

(4) В случай че гаранцията за изпълнение не е достатъчна за покриване на вреди, причинени от ИЗПЪЛНИТЕЛЯ по време на изпълнение на договора, ВЪЗЛОЖИТЕЛЯТ има право да потърси правата си по реда на Закона за задълженията и договорите /ЗЗД/ и Търговския закон /ТЗ/.

(5) При прекратяване на договора по вина на ИЗПЪЛНИТЕЛЯ, ВЪЗЛОЖИТЕЛЯТ усвоява в своя полза гаранцията за изпълнение в пълен размер, като има право да претендира дължимите от ИЗПЪЛНИТЕЛЯ санкции и неустойки по съдебен ред.

Член 32. (1) ВЪЗЛОЖИТЕЛЯТ освобождава гаранцията на ИЗПЪЛНИТЕЛЯ на части, след постъпило писмено искане от страна на ИЗПЪЛНИТЕЛЯ, в **60-дневен срок** от настъпване на съответното обстоятелство за освобождаването, както следва:

а) След изтичане на всеки **1-годишен период** от влизане в сила на договора ВЪЗЛОЖИТЕЛЯТ освобождава процент от стойността на гаранцията за изпълнение, посочена в чл. 30, в размер съответстващ на процента на изпълнение на договора за съответния едногодишния период, при условие, че до изтичането на този срок ВЪЗЛОЖИТЕЛЯТ не е отправял писмени претенции към ИЗПЪЛНИТЕЛЯ за забавено или некачествено изпълнение или ако такива са били предявени те са отстранени от ИЗПЪЛНИТЕЛЯ, или ако ВЪЗЛОЖИТЕЛЯТ се е удовлетворил от гаранцията за тях, гаранцията е била възстановена до пълния размер по чл. 30 по-горе, като, ако гаранцията не е била възстановена до уговорения размер, подлежащия на връщане процент от гаранцията се прихваща от сумата, с която гаранцията е трябвало да бъде попълнена от ИЗПЪЛНИТЕЛЯ до размера на по-малката от тях.

б) Остатъкът от стойността на гаранцията за изпълнение се освобождава след прекратяването на договора, поради изтичане на неговия срок или прекратяването му на друго основание, при условие, че ИЗПЪЛНИТЕЛЯТ е изпълнил всички възложени работи и свои задължения по договора, отстранил е всички дефекти, появили се през времетраенето на договора, освен ако гаранцията за изпълнение частично или изцяло не е усвоена от ВЪЗЛОЖИТЕЛЯ за покриване на неустойки.

(2) Всички гаранции, които са предоставени в полза на ВЪЗЛОЖИТЕЛЯ, се освобождават в срок до **60 дни**, след постъпване на писмено искане от страна на ИЗПЪЛНИТЕЛЯ, което се подава след изтичане на минимално определения срок на съответната гаранция за изпълнение, определен в предходните алинеи на този член. Искания за връщане на гаранция за изпълнение преди изтичане на тези срокове няма да се уважават от страна на ВЪЗЛОЖИТЕЛЯ. Ако ИЗПЪЛНИТЕЛЯТ не поиска връщането на съответната гаранция за изпълнение, при настъпване на условията за това, ВЪЗЛОЖИТЕЛЯТ е длъжен да върне всички гаранции, предоставени в негова полза по силата на този договор, в срок до **60 дни** след прекратяване на действието на договора, независимо от основанието за това и до размера на разликата, след удовлетворяване на всички имуществени претенции произтичащи от неустойки, забава или неизпълнение на ИЗПЪЛНИТЕЛЯ, ако такива са налице.

(3) В случай че гаранцията за изпълнение е представена под формата на банкова гаранция или застраховка, към писменото искане по ал. 1 по-горе ИЗПЪЛНИТЕЛЯТ е необходимо да представи нова банкова гаранция (за съответната стойност след освобождаването на съответната част съгласно ал. 1 по-горе), нова застраховка или доказателство за внесена съответната остатъчна сума от гаранцията за изпълнение по сметка на ВЪЗЛОЖИТЕЛЯ.

(4) ВЪЗЛОЖИТЕЛЯТ не носи отговорност за невърната/неосвободена гаранция за изпълнение, ако в **60-дневния срок** по ал. 2 надлежно е уведомил ИЗПЪЛНИТЕЛЯ, че представената от него по реда на предходната ал. 3 редуцирана гаранция за изпълнение не е достатъчна като размер на покритието на отговорността на ИЗПЪЛНИТЕЛЯ и му укаже съответната остатъчна сума, която следва да бъде покрита от гаранцията след освобождаването на съответната част съгласно ал. 1 по-горе.

(5) При прекратяване на договора по вина на ИЗПЪЛНИТЕЛЯ, ВЪЗЛОЖИТЕЛЯТ усвоява в своя полза гаранцията за изпълнение, като има право да претендира дължимите от ИЗПЪЛНИТЕЛЯ санкции и неустойки по съдебен ред, ако гаранцията не е достатъчна да ги покрие в пълен размер.

Член 33. ВЪЗЛОЖИТЕЛЯТ не дължи лихва в периода, през който паричната сума, внесена като гаранция за изпълнение законно е престояла у него. Разходите по откриването и поддържането на гаранцията, независимо от нейната форма, са за сметка на ИЗПЪЛНИТЕЛЯ.

VII. НЕПРЕОДОЛИМА СИЛА

Член 34 (1). В случай че някоя от страните не изпълни задълженията си по този договор, поради непредвидено или непредотвратимо събитие от извънреден характер по смисъла на чл. 306 от Търговския закон, възникнало след сключването на договора, тя ще бъде длъжна в 3-дневен срок писмено да уведоми другата страна за това. Ако страната, която се позовава на непреодолимата сила, не уведоми другата страна в уговорения по-горе срок, то първата не се освобождава от своята договорна отговорност.

(2) От времетраенето на срока за изпълнение на договора или документа за възлагане на изпълнението се изключват периодите, когато съществува обективна невъзможност за изпълнение на предвидените работи. Всички регистрирани спирания на работата не по вина на ИЗПЪЛНИТЕЛЯ, ще удължават времетраенето на изпълнението по договора или документа за възлагане на изпълнението с дните на прекъсване на работата. Всички прекъсвания се установяват с констативен протокол, подписан от страните по договора.

Член 35 (1) Докато трае непреодолимата сила, изпълнението на задълженията и на свързаните с тях насрещни задължения се спира и срокът по даден документ за възлагане на изпълнението се удължава с период, равен на периода на действие на непреодолимата сила.

(2) Когато непреодолимата сила продължи повече от 30 (тридесет) дни, всяка от страните може да поиска договора да бъде прекратен.

VIII. НЕИЗПЪЛНЕНИЕ – ОТГОВОРНОСТИ И НЕУСТОЙКИ

Член 36. При отказ на ИЗПЪЛНИТЕЛЯ да подпише и/или изпълни документ за възлагане на изпълнението, същият дължи неустойка в размер на 25% от стойността на договора по чл. 6, ал. 1, т.1. Посочената неустойка се дължи и при неспазване от страна на ИЗПЪЛНИТЕЛЯ на срока, посочен в чл. 11, ал. 3.

Член 37. (1) При забава в изпълнението на всички или някоя от дейностите по документа за възлагане на изпълнението в сроковете и/или с качеството, определени в договора, ИЗПЪЛНИТЕЛЯТ дължи неустойка за забава в размер на сума, възлизаща на 1 % на ден от стойността на конкретния документ за възлагане на изпълнението, за всеки от дните на забавата, до действителното им изпълнение, освен ако забавата се дължи на неизпълнение на задължение на ВЪЗЛОЖИТЕЛЯ, или забава или неизпълнение на задължение на Консултанта.

(2) Максималният размер на неустойката по ал. 1 е 30 % от стойността на конкретния документ за възлагане на изпълнението.

Член 38. В случай че при съставянето на протокол за приемането на работите по документ за възлагане на изпълнението по договора, се установят пропуски и/или недостатъци на изпълнението (работите са изпълнени частично, непълно или некачествено), ИЗПЪЛНИТЕЛЯТ ще дължи:

1. извършване (респ. коригиране) на констатираната като неизвършена или некачествено извършена работа в срок, посочен в протокола за приемане;

2. неустойка по чл. 37, ал. 1 за периода от края на договорения срок за изпълнение до датата, на която се констатира, че работите, за които е установено, че са извършени непълно и/или некачествено са изпълнени и/или коригирани.

3. неустойка в размер на неизвършената или некачеството извършената част от работата.

Член 39. В случай че ИЗПЪЛНИТЕЛЯТ не изпълни констатираната за неизвършена или некачествено извършена работа, в сроковете, посочени в протокола за приемане, ВЪЗЛОЖИТЕЛЯТ има право да отстрани недостатъците за своя сметка, а ИЗПЪЛНИТЕЛЯТ дължи удвоения размер на разноските, направени от ВЪЗЛОЖИТЕЛЯ по отстраняването.

Член 40. В случай че в резултат на неправилно извършени от ИЗПЪЛНИТЕЛЯ действия или бездействия към ВЪЗЛОЖИТЕЛЯ бъдат предявени финансови претенции или претенции за компенсации от трети лица, или на ВЪЗЛОЖИТЕЛЯ бъдат наложени глоби и/или имуществени санкции, ИЗПЪЛНИТЕЛЯТ дължи заплащането им в пълен размер и неустойка в размер на 10% от наложените глоби и/или имуществени санкции, удовлетворените претенции и/или компенсации.

Член 41. В случай че ИЗПЪЛНИТЕЛЯТ не изпълнява задълженията си по чл. 18, т. 2 от настоящия договор за период, по-дълъг от 30 дни от датата на установяването им, което се документира с констативен протокол, то той дължи неустойка в размер на 10% от стойността на договора по чл. 6, ал. 1, т. 1.

Член 42. (1) В случай че ИЗПЪЛНИТЕЛЯТ не изпълнява задълженията си по чл. 29 от настоящия договор то той дължи на ВЪЗЛОЖИТЕЛЯ неустойка в размер на 25% от стойността на договора по чл. 6, ал. 1, т. 1.

(2) В случай че неустойката по ал. 1 не покрива напълно щетите, претърпени от ВЪЗЛОЖИТЕЛЯ, в резултат на неизпълнението от страна на ИЗПЪЛНИТЕЛЯ на задълженията му по чл. 29, то ВЪЗЛОЖИТЕЛЯТ може да потърси правата си и да предяви претенции към ИЗПЪЛНИТЕЛЯ по съдебен ред.

(3) Страната, която е нарушила своите задължения за обработване и защита на лични данни по чл. 63, които данни е получила от другата страна или от трето лице или по друг начин, във връзка със сключването и изпълнението на настоящия договор, е длъжна от една страна да обезщети всички вреди (включително наложени имуществени санкции/глоби), които ответната страна или трето лице е претърпяло вследствие неправомерно обработване и/или съхранение и/или разпространяване и/или допускане на разпространяването на лични данни или вследствие неосъществяване на необходимата и следваща се от нормативните правила защита на лични данни или вследствие неуведомяване на собственика на данни, насрещната страна или надзорния орган за опасност или кражба или неправомерно разпространение на лични данни, а от друга страна да заплати на насрещната страна по договора неустойка в размер на 100% от размера на гаранцията за изпълнение на договора, в случай на развалянето на договора съгласно чл. 49, ал. 3 от договора. Всички имуществени вреди и санкции, които подлежат на възстановяване съгласно настоящия текст се доказват по размер единствено с валидни писмени документи.

Член 43. ИЗПЪЛНИТЕЛЯТ ще дължи неустойка в размер на 25 % от стойността на договора по чл. 6, ал. 1, т. 1 при прекратяване на договора при условията на чл. 50, т. 2.1 и т. 2.2.

Член 44. ИЗПЪЛНИТЕЛЯТ ще дължи неустойка в размер на 2 000 (две хиляди) лева в случай че не изпълни някое от задълженията си по чл. 18, т. 3 и чл. 28, ал. 1 или ал. 2 от настоящия договор за всеки конкретен случай на неизпълнение.

Член 45. (1) ВЪЗЛОЖИТЕЛЯТ уведомява писмено ИЗПЪЛНИТЕЛЯ за стойността на начислената неустойка. В уведомлението се определя срок до 10 (десет) работни дни, в който съответната сума да бъде внесена по сметка на ВЪЗЛОЖИТЕЛЯ или се дава информация, че начислената неустойка ще бъде приспадната от следващо дължимо плащане.

(2) В случай че ИЗПЪЛНИТЕЛЯТ, в определения от ВЪЗЛОЖИТЕЛЯ срок, не заплати съответната стойност на начислената неустойка, ВЪЗЛОЖИТЕЛЯТ има право да приспадне стойността на неустойката от дължимо плащане и/или от гаранцията за изпълнение.

(3) В случаите, когато посочените неустойки не покриват напълно действителния размер на вредите и щетите, претърпени от ВЪЗЛОЖИТЕЛЯ, от неизпълнението от страна на ИЗПЪЛНИТЕЛЯ на задълженията му по настоящия договор, ВЪЗЛОЖИТЕЛЯТ може да търси от ИЗПЪЛНИТЕЛЯ по съдебен ред разликата до пълния размер на претърпените вреди и щети.

Член 46. При забава на плащане ВЪЗЛОЖИТЕЛЯТ дължи обезщетение в размер на законната лихва за забава (равна на основния лихвен процент, обявен от БНБ (ОЛП), плюс 10 %), начислена върху стойността на закъснялото плащане за периода на забавата, като стойността на обезщетението не може да бъде повече от 10% от стойността на забавеното плащане.

Член 47. Страните се освобождават от отговорност за забава или неизпълнение на своите договорни задължения само ако забавата или неизпълнението се дължат на непреодолима сила, посочена в

раздел VII от настоящия договор, и страната, която се позовава на непреодолимата сила, е уведомила писмено другата страна в срока по чл. 34, ал. 1.

IX. ПРЕКРАТЯВАНЕ И РАЗВАЛЯНЕ НА ДОГОВОРА

Член 48. Настоящият договор се прекратява с изтичане на срока или с достигане на максималната стойност, за която е сключен, автоматично, без да е необходимо уведомление или предизвестие на която и да е от страните, или по взаимно писмено съгласие на страните. Започналите, но непоклучили дейности по възлагателен документ, се довършват съгласно договора.

Член 49. (1) Всяка от страните може да прекрати договора с едностранно 30-дневно писмено предизвестие, отправено до насрещната страна, при възникване на пречки от обективен характер, включително и поради наличието на непреодолима сила по смисъла на чл. 306 от Търговския закон, продължила повече от тридесет дни, които правят невъзможно изпълнението на договора. Когато прекратяването не е в резултат на непреодолима сила, ИЗПЪЛНИТЕЛЯТ е длъжен да довърши приетите за изпълнение преди прекратяване на договора работи в уговорените срокове и с необходимото качество.

(2) По взаимно писмено съгласие между страните.

(3) Всяка от страните има право да развали едностранно договора без предизвестие до другата страна, ако последната е нарушила своите задължения във връзка с обработването и защитата на лични данни, станали й известни във връзка със сключването и изпълнението на договора, както и да претендира и получи обезщетенията за претърпените щети и неустойката по чл. 42, ал. 3 от договора.

Член 50. ВЪЗЛОЖИТЕЛЯТ може да прекрати договора при следните условия:

1. С 10-дневно писмено предизвестие от ВЪЗЛОЖИТЕЛЯ, отправено до ИЗПЪЛНИТЕЛЯ, в следните случаи:

1.1. Когато ИЗПЪЛНИТЕЛЯТ не изпълнява задълженията си по договора;

1.2. Когато ИЗПЪЛНИТЕЛЯТ просрочи с повече от 30 (тридесет) дни предаването на работа по документа за възлагане на изпълнението и/или не извърши работа по уговорения начин и с нужното качество;

1.3. При условията на чл. 31, ал. 3.

2. Без предизвестие в следните случаи:

2.1. ИЗПЪЛНИТЕЛЯТ откаже да подпише документ за възлагане на изпълнението, изготвен от ВЪЗЛОЖИТЕЛЯ;

2.2. ИЗПЪЛНИТЕЛЯТ не заплати стойността на глобите, санкциите, обезщетенията и компенсациите, наложени или предявени на ВЪЗЛОЖИТЕЛЯ в резултат на неправилно извършени от ИЗПЪЛНИТЕЛЯ действия или бездействия при изпълнението на договора;

2.3. ИЗПЪЛНИТЕЛЯТ не изплати в срок предявена към него неустойка;

Член 51. При прекратяване на договора на основание, посочено в чл. 50, т. 1 и т. 2, ИЗПЪЛНИТЕЛЯТ дължи съответната неустойка по реда на Раздел VIII, като ВЪЗЛОЖИТЕЛЯТ има право да приспадне съответните суми от начислените неустойки от дължимо плащане и/или от гаранцията за изпълнение. В случай че неустойките не могат да бъдат покрити от дължимо плащане и/или от гаранцията за изпълнение, то ВЪЗЛОЖИТЕЛЯТ може да търси от ИЗПЪЛНИТЕЛЯ по съдебен път разликата до пълния размер на претърпените вреди и щети.

Член 52. (1) При прекратяване на договора преди изтичане на срока му, страните ще подписват двустранен споразумителен протокол, с който ще уреждат взаимоотношенията си до момента на прекратяването.

(2) Ако ИЗПЪЛНИТЕЛЯТ откаже да подпише протокола по ал. 1 или не го подпише в рамките на пет работни дни, считано от датата на която е поканен да го направи, то ВЪЗЛОЖИТЕЛЯТ предприема едностранно действия, съгласно този протокол, и има право да прихване дължимите неустойки от плащания, ако има такива и/или от гаранцията за изпълнение.

Член 53. При прекратяване на договора, ВЪЗЛОЖИТЕЛЯТ ще изплаща на ИЗПЪЛНИТЕЛЯ извършените до момента работи, както и направените във връзка с изпълнението разходи на базата на двустранно подписан протокол за уреждане на взаимоотношенията.

Х. ДРУГИ УСЛОВИЯ

Член 54. За целите на настоящия договор под „допълнителни количества работи“ следва да се разбират допълнителни количества от включени в количествено-стойностната сметка /КСС/ – Приложение № 1 от договора видове работи, за които в процеса на работата е установено по надлежен начин от ВЪЗЛОЖИТЕЛЯ, че е необходимо да бъдат изпълнени.

Член 55. (1) Всички съобщения и уведомления на страните по настоящия договор ще се извършват само в писмена форма, като условие за действителност. Тази форма ще се счита за спазена ако съобщението е изпратено по факс или на електронен адрес и е получено автоматично генерирано съобщение, потвърждаващо изпращането, или на адреса за кореспонденция с препоръчана поща с обратна разписка.

(2) ИЗПЪЛНИТЕЛЯТ се задължава при промяна на посочените от него адрес, телефон, факс и други координати за връзка да уведоми писмено ВЪЗЛОЖИТЕЛЯ в тридневен срок от настъпване на промяната.

(3) Ако някоя от страните промени посочените в настоящият договор адреси, без да уведоми другата страна, последната не отговаря за неполучени съобщения, призовки и други подобни.

Член 56. (1) Всяка от страните по договора се задължава да не разпространява информация за другата страна и/или за трета страна, станала ѝ известна при или по повод изпълнението на договора.

(2) Всяка от страните носи имуществена отговорност за нанесени щети или пропуснати ползи, резултат на виновно, лошо, забавено или неизпълнено задължение по този договор.

(3) ВЪЗЛОЖИТЕЛЯТ има право да претендира за заплащане на обезщетение за нанесени вреди и пропуснати ползи в резултат на виновно неизпълнение или забавено изпълнение на задълженията по този договор, надвишаващи размера на неустойката.

Член 57. (1) Всички спорове, възникнали между страните през времетраенето на настоящия договор, ще бъдат решавани по взаимно съгласие изразено в писмена форма.

(2) Всички спорове, породени от договора или отнасящи се до него, включително споровете, породени или отнасящи се до тълкуване, недействителност, изпълнение или прекратяване, както и споровете за попълване празноти или приспособяването му към нововъзникнали обстоятелства, за които не е постигнато съгласие по предходната алинея, ще бъдат разрешавани от компетентния съд на Република България, със седалище в гр. София, съобразно общия гражданскоправен ред.

Член 58. Решение от компетентен съд или арбитър, или арбитражен съд или изменение на законодателството, което прави някое от условията на договора невалидно, недействително или неизпълнимо, ще се отнася само до това условие и няма да прави целия договор или някакво друго условие от него невалиден, недействителен или неизпълним и всички други условия на договора ще останат в пълна сила и ефект.

Член 59. ВЪЗЛОЖИТЕЛЯТ не поема никаква отговорност по отношение на каквито и да било трудови или синдикални спорове между ИЗПЪЛНИТЕЛЯ, от една страна, и неговите работници или служители, от друга страна, свързани с изпълнението на договора.

Член 60. Всички регистрирани спирания на изпълнението на работите по причина на непреодолима сила или забрана за работа не по вина на ИЗПЪЛНИТЕЛЯ, са основание за промяна сроковете в съответния документ за възлагане на изпълнението. За целта се подписва двустранен констативен протокол от упълномощени лица, представители на двете страни.

Член 61. За целите на този договор „Конфиденциална информация“ означава категориите „Поверителна“ и „Фирмена“ информация, така както са определени в Програма с мерките за гарантиране на независимостта на дейността на Дружеството от другите дейности на вертикално интегрираното предприятие одобрена Решение на ДКЕВР № Р-086 от 24.07.2008 год., а именно:

(1) „Поверителна“: Цялата информация, която не е посочена в категория Фирмена, нито в категория Публична, и която може да донесе полза на участник на пазара на електрическа енергия, срещу другите участници в пазара; (напр. прогнозни часови диаграми на клиентите – търговци, привилегировани клиенти; данни за местата на присъединяване; данни за измервателните уреди; данни свързани с Интерфейса, осигуряващ обмена на информация между ЕРД и останалите лица и др.

(2) „Фирмена“: жалби/рекламации на клиенти на разпределителното предприятия и техният начин на решаване; измерени стойности на крайното потребление на клиентите и измерени стойности на доставката на производителя; данни на клиентите за целите на фактурирането, както и данните защитени от Закона за защита на личните данни; планове за развитие на мрежата и модернизация на

мрежата; финансова информация относно обезпечения към кредитори, условия на привличане на кредитен ресурс, разплащания с клиенти и т.н.

Член 62. Задължения на страните за координиране на мерките за осигуряване на безопасността на труда при изпълнение на работите.

(1) Длъжностните лица на ВЪЗЛОЖИТЕЛЯ и на ИЗПЪЛНИТЕЛЯ, които ръководят и управляват трудовите процеси, носят персонална отговорност за осигуряване здравословни и безопасни условия на труд в ръководените от тях работи и дейности. Те са длъжни незабавно да се информират взаимно за всички потенциални опасности и вредности.

(2) ВЪЗЛОЖИТЕЛЯТ се задължава чрез свой квалифициран персонал да осъществява всички необходими организационни и технически мероприятия, осигуряващи безопасното изпълнение на поетите от ИЗПЪЛНИТЕЛЯ задължения – предмет на договора.

(3) ВЪЗЛОЖИТЕЛЯТ се задължава да инструктира персонала на ИЗПЪЛНИТЕЛЯ според изискванията на Наредба № РД-07-2 от 16.12.2009 г. за условията и реда за провеждането на периодично обучение и инструктаж на работниците и служителите по правилата за осигуряване на здравословни и безопасни условия на труд, издадена от Министерството на труда и социалната политика.

(4) ВЪЗЛОЖИТЕЛЯТ се задължава да предостави на персонала на ИЗПЪЛНИТЕЛЯ всички вътрешнофирмени инструкции за безопасност при работи, приложими за изпълнение на дейностите, предмет на договора.

(5) Персоналът на ИЗПЪЛНИТЕЛЯ се задължава да спазва изискванията на приложимите нормативни документи за безопасното изпълнение на задълженията, предмет на договора.

(6) ВЪЗЛОЖИТЕЛЯТ има право чрез упълномощени свои лица да извършва проверки по време на работа на персонала на ИЗПЪЛНИТЕЛЯ и при констатирани нарушения да предприема ограничителни действия съобразно нормативните документи.

(7) Отдел „Управление на качеството“ на ВЪЗЛОЖИТЕЛЯ е упълномощен да извършва контролна дейност по спазване на изискванията за здравословни и безопасни условия на труд. Неговите разпореждания са задължителни за персонала на ИЗПЪЛНИТЕЛЯ.

(8) ИЗПЪЛНИТЕЛЯТ се задължава, при провеждането на началния инструктаж да представи „Оценка на риска“ с оценен риск за извършващите дейности по настоящия договор, съгласно чл. 6 от Наредба № 5/ 11.05.1999 г. за реда, начина и периодичността на извършване на оценка на риска, издадена от Министерството на труда и социалната политика и Министерството на здравеопазването.

(9) ИЗПЪЛНИТЕЛЯТ се задължава да осигури квалифициран персонал за изпълнението на работите, предмет на договора.

1. При провеждане на началния инструктаж от упълномощени от ВЪЗЛОЖИТЕЛЯ лица ИЗПЪЛНИТЕЛЯТ представя поименен списък с квалификационните групи на своя персонал, който ще работи в обектите на територията на ВЪЗЛОЖИТЕЛЯ. В списъка трябва да бъдат определени лицата от персонала на ИЗПЪЛНИТЕЛЯ, които могат да бъдат отговорни ръководители и изпълнители на работа в електрическите уредби и съоръжения на ВЪЗЛОЖИТЕЛЯ.

2. ИЗПЪЛНИТЕЛЯТ е отговорен за провеждането на обучение и изпити за квалификационна група по техника на безопасност на персонала, работещ на територията на ВЪЗЛОЖИТЕЛЯ.

3. Персоналът на ИЗПЪЛНИТЕЛЯ е длъжен да носи винаги в себе си удостоверенията за придобита квалификационна група по безопасност.

(10) При извършване на дейности, за които се изисква допълнителна квалификация съгласно приложимите нормативни документи, ИЗПЪЛНИТЕЛЯТ е длъжен да представи на ВЪЗЛОЖИТЕЛЯ и документи за съответната правоспособност на своя персонал. В случаите, когато при извършване на работите, предмет на договора, не се изисква правоспособност за работа в ел. уредби и съоръжения и притежаване на квалификационна група по смисъла на ПБЗРЕУЕТЦЕМ, изискванията по ал. 9, т. 1, т. 2 и т. 3 не се прилагат.

(11) ИЗПЪЛНИТЕЛЯТ се задължава да осигури на своя персонал всички необходими лични предпазни средства и инструменти за безопасно и качествено извършване на дейностите, предмет на договора.

(12) При извършване на работи в действащи електрически уредби, електропроводни линии и съоръжения, собственост на ВЪЗЛОЖИТЕЛЯ, отговорност за изпълнението на организационно-техническите мероприятия по ПБЗРЕУЕТЦЕМ носи персоналът на ВЪЗЛОЖИТЕЛЯ, а за безопасността при извършване на работи - изпълнителят на работата от персонала на ИЗПЪЛНИТЕЛЯ.

(13) ИЗПЪЛНИТЕЛЯТ има право да откаже извършването на определена работа, ако са налице съмнения относно осигуряване от ВЪЗЛОЖИТЕЛЯ на условия за безопасност и опазване на живота и здравето на хората. Той незабавно уведомява отдел „Управление на качеството“ на ВЪЗЛОЖИТЕЛЯ за възникналата ситуация.

(14) Персоналът на ИЗПЪЛНИТЕЛЯ при изпълнение на всички работи е длъжен:

- а) да спазва инструкциите на производителите за монтаж и експлоатация на електрически машини, съоръжения и изделия и да не се допускат отклонения от изискванията на ПБЗРЕУЕТЦЕМ;
- б) да отстранява незабавно възникналите в процеса на работите неизправности в електрическите съоръжения, които могат да предизвикат искрене, късо съединение, нагряване на изолацията на кабелите и проводниците над допустимите норми и др.;
- в) при необходимост от извършване на огневи работи на обекта да спазва строго изискванията за пожарна и аварийна безопасност.

(15) В случаите на възникнали инциденти и трудови злополуки с лица от персонала на ИЗПЪЛНИТЕЛЯ, ръководителят на групата уведомява както своето ръководство, така и отдел „Управление на качеството“ на ВЪЗЛОЖИТЕЛЯ.

(16) Длъжностните лица, упълномощени от ВЪЗЛОЖИТЕЛЯ, при констатиране на нарушения на правилата по безопасността на труда от страна на персонала на ИЗПЪЛНИТЕЛЯ, са задължени:

- да дават разпореждания или предписания за отстраняване на нарушенията;
- да отстраняват отделни членове или група, като спират работата, ако извършените нарушения налагат това;
- да дават на ИЗПЪЛНИТЕЛЯ писмени предложения за налагане на санкции на лица, извършили нарушения.

(17) Загубите, причинени от влошаване качеството и удължаване сроковете на извършваните работи поради отстраняване на отделни лица или спиране работата на групи за допуснати нарушения на изискванията на ПБЗРЕУЕТЦЕМ и на инструкциите за безопасност при работа, на противопожарните строително - технически норми и опазване на околната среда, са за сметка на ИЗПЪЛНИТЕЛЯ.

(18) Всички щети, нанесени на ВЪЗЛОЖИТЕЛЯ и на неговите клиенти, възникнали по вина на ИЗПЪЛНИТЕЛЯ вследствие неправомерно прекъсване на снабдяването на потребителите с електрическа енергия, влизане и преминаване на служители на ИЗПЪЛНИТЕЛЯ през имот на потребител и извършване на дейности в него, погрешно свързване на токови линии и др., са за сметка на ИЗПЪЛНИТЕЛЯ.

(19) Упълномощено лице от ИЗПЪЛНИТЕЛЯ за отговорник (координатор) по безопасността е Александър Иванов, GSM 0888 926 268.

Член 63. (1) Всяка от Страните се съгласява, че ще обработва личните данни („Лични данни“), посочени в настоящия договор на служителите-контактни лица на другата Страна, само и единствено за целите на обмен на данни и информация по договора, като никоя от Страните няма право да обработва Лични данни за други цели. Обработването на Лични данни от Страните се осъществява на територията на Република България. Не се допуска използването на каквото и да е оборудване за обработване на Личните данни, разположено извън определената Територия за обработване.

(2) Всяка от Страните се задължава да уведоми другата в случай:

а) на каквито и да е дейности по разследване, предприети от надзорен орган по защита на личните данни по отношение на дейността ѝ по обработване на Лични данни за целите на изпълнение на Договора;

б) че установи, че не е в състояние да изпълнява задълженията си относно обработването и защита на личните данни на другата Страна;

в) че установи каквото и да е нарушение на сигурността на обработването на Личните данни. Уведомлението за нарушение на сигурността следва да се извърши незабавно към другата Страна (но не по-късно от 3 (три) часа от установяването му) и следва да съдържа минимум следната информация:

- описание на естеството на нарушението и на фактите, свързани с нарушението на сигурността на личните данни, включително, ако е възможно, категориите и приблизителния брой на засегнатите субекти на данни и категориите и приблизителното количество на засегнатите записи на лични данни;
- описание на евентуалните последици от нарушението на сигурността на личните данни;
- описание на предприетите или предлаганите от нея мерки за справяне с нарушението на сигурността на личните данни, включително по целесъобразност мерки за намаляване на евентуалните неблагоприятни последици.

(3) В случай че е обективно невъзможно да осигури в посочения в ал. 2, б. „в“ срок цялата необходима за уведомлението информация, съответната Страна уведомява в този срок другата като ѝ предоставя наличната към този момент информация и след съгласуване с нея допълва уведомлението.

(4) Всяка от Страните е задължена да обезщети вредите, които дадено лице може да претърпи в резултат на обработване на Лични данни от страна на някоя от тях, което обработване нарушава Регламент (ЕС) 2016/679 на Европейския парламент и на Съвета от 27 април 2016 година относно защитата на физическите лица във връзка с обработването на лични данни и относно свободното движение на такива данни или други приложими законови разпоредби за защита на личните данни, освен ако последната не докаже, че по никакъв начин не е отговорна за вредите.

Член 64. За неуредени с договора въпроси се прилагат действащото законодателство в Република България.

Настоящият договор се състави и подписа в два еднообразни екземпляра по един за всяка една от страните и влиза в сила от датата на подписването му.

Приложения:

1. Приложение № 1 – Количествено-стойностна сметка;
2. Приложение № 2 – Технически спецификации и изисквания на възложителя за изпълнение на поръчката;
3. Приложение № 3 – Предложение за изпълнение на поръчката;
4. Приложение № 4 – Етични правила.

ВЪЗЛОЖИ

На основание чл.36а ал.3 от ЗОП

ИЗПЪЛНИТЕ

На основание чл.36а ал.3 от
ЗОП

На основание чл.36а ал.3 от ЗОП

КОЛИЧЕСТВЕННО-СТОЙНОСТНА СМЕТКА

за

„Изготвяне на становища и цялостна проектна документация на трафопостове, намиращи се на територията на гр. София – ОЦ “Север - Изток“

№ по ред	Дейности	Марка	Количество	Ед. Цена /лв. без ДДС/	Стойност /лв. без ДДС/
Проучвателни работи по части:					
1	Архитектурна	брой проект	60	1	60
	1. Чертежи на фасади				
	2. Разпределение на ТП и становище, относно състоянието на съществуващи изолации, мазилки, настилки и др.				
2	Конструктивно становище	брой становище	60	1	60
	1. Издаване на становище, относно общото състояние на конструкцията, оценка на наличните повреди и необходимите мерки за възможното ѝ укрепване, заверено от ТК по част Конструктивна				
3	Електро	брой проект	60	1	60
	1. Заснемане на еднолинейната и запълващата схема за ТП, включително изходящите и входящи кабели Ср.Н и НН				
	2. Становище за състоянието на електрооборудването и необходимите мерки за подобряване състоянието, вкл. изместване на кабели Ср.Н и НН, ако е необходимо				
4	Геодезия	брой проект	60	1	60
	1. Тахиметрична снимка (в снимката да се дадат котите при основата и покрива на ТП)				
	2. Заснемане на околната растителност, ако застрашава конструкцията на обекта				
5	Конструктивно обследване	брой обследване	17	100	1700
	1. Подробно конструктивно заснемане на свързващите конструктивни детайли				
	2. Анализ на свързващите конструктивни елементи				

	3. Събиране на данни за вложените материали (бетон, армировка, фундиране и геоложки условия), като се прави анализ за техните показатели от лицензирана лаборатория, която издава документ за получените резултати. Като част от обследването трябва да се извършат изчислителни проверки за сеизмичната осигуреност на съществуващата конструкция на база лабораторните данни и се даде оценка за състоянието на конструкцията. При отрицателна оценка за сеизмична осигуреност, да се предпришат необходимите проектни мерки за привеждане на съществуваща конструкция към изискванията на съвременните норми за дуктилност), коравина и носеща способност				
6	Геоложки доклад	брой доклад	17	1	17
	1. Данни за почвената основа, необходими за изпълнение на конструктивния проект				
	2. Направа на минимум един шурф за разкриване на основата на трафопоста				
Проектански разработки по части:					
7	Архитектурна	брой проект	60	400	24000
	1. Чертежи - ситуация, фасади, разпределителни и подробни количествени сметки за необходимите ремонтни СМР на база становищата по части архитектурна, конструктивна и електрическа				
8	Конструктивна	брой проект	60	400	24000
	1. Чертежи и детайли за необходимите СМР за укрепване на сградата, придружени с подробни количествени сметки на основание конструктивното становище и/или обследване				
	2. Заверен проект от ТК по част "Конструктивна"				
9	Електро	брой проект	60	1	60
	1. Чертежи (еднолинейна и запълваща схема) при необходима подмяна на ел. съоръженията или е предписана такава от "ЧЕЗ Разпределение България" АД и подробни количествени сметки				
	2. Изместване на същ. кабели Ср.Н и НН (при необходимост) и/или предписани от "ЧЕЗ Разпределение България" АД и подробни количествени сметки				
10	Геодезия	брой проект	60	1	60
	1. Вертикална планировка на основание архитектурния проект, придружена с количествени сметки				

11	ВОД и възстановяване на настилки - на основание архитектурния , конструктивния и електро-проекти, придружени с количествени сметки	брой проект	60	1	60
12	Пожарна безопасност (ПБ) - обхващаща всички проектни части	брой проект	60	200	12000
13	План за безопасност и здраве (ПБЗ) - обхващаща всички проектни части	брой проект	60	150	9000
14	План управление на строителните отпадъци - на основание проектите по части: електрическа, конструктивна и архитектурна	брой проект	60	1	60
15	Ландшафтна архитектура (ако е необходимо изсичане на съществуваща растителност, която зстрашава конструктивната сигурност на обекта)	брой проект	60	1	60
Проекти за стоманени покриви:					
16	Изработване на работен проект за стоманена конструкция на покрив на трафопост по част конструктивна. (включва и подробна количествена сметка)	м ²	9300	4	37200
17	Изработване на работен проект за стоманен покрив на трафопост по част архитектурна. (включва и подробна количествена сметка)	м ²	9300	4	37200
Административни процедури					
18	Съгласуване на проекта по всички части с необходимите инстанции и предаването му на специализирана консултанска фирма	брой проект	60	50	3000
19	Процедиране за издаване на разрешение за строеж след получаване доклада за съответствие	брой разрешение	60	50	3000
20	Изработване на екзекутивни чертежи за всички части	брой разрешение	20	50	1000
21	Упражняване на авторски надзор	брой разрешение	20	150	3000
1. Стойност за изпълнение на дейностите по КСС лв. /без ДДС/:					155 657,00
2. Допълнителни видове работи, представляващи 5% от общата стойност на КСС:					7 782,85
Обща стойност в лева без ДДС (1+2):					163 439,85

Посочените единични цени включват всички разходи на ИЗПЪЛНИТЕЛЯ по изпълнение на предмета на поръчката, включително транспортни и организационни, свързани с огледи, проучвателни работи, административни дейности и др.
Таксите за съгласуване със съответните инстанции не са включени в предложените единични цени.

ВЪЗЛОЖИТЕЛ

На основание чл.36а ал.3 от ЗОП

ИЗПЪЛНИТЕЛ

На основание чл.36а ал.3 от ЗОП

ТЕХНИЧЕСКИ СПЕЦИФИКАЦИИ И ИЗИСКВАНИЯ НА ВЪЗЛОЖИТЕЛЯ ЗА ИЗПЪЛНЕНИЕ НА ПОРЪЧКАТА

1. Изисквания към проектите.

1.1. Проектите се изготвят във фаза работен проект.

1.2. Обхватът и съдържанието на проектите да са съобразени с изискванията на Възложителя, както и с изискванията на Закона за устройство на територията /ЗУТ/ и подзаконовата нормативна база към него, Наредба № 4/ 21.05.2001 г. за обхвата и съдържанието на инвестиционните проекти, Закона за енергетиката и подзаконовите нормативни актове (Наредба № 3/ 09.06.2004г. за устройството на електрическите уредби и електропроводните линии, Наредба № 8 за правила и норми за разполагане на технически проводи и съоръжения в населени места, Наредба № 16 за сервитутите на енергийните обекти, Наредба № РД-07/8 от 20 Декември 2008 г. за минималните изисквания за знаци и сигнали за безопасност и/или здраве при работа, Наредба № 3/21.07.2004 г. за основните положения за проектиране на конструкции на строежите и за въздействията върху тях, Норми за проектиране на бетонни и стоманобетонни конструкции и Наредба № 13-1971 от 29 октомври 2009 г. за строително-технически правила и норми за осигуряване на безопасност при пожар), Наредба за управление на строителните отпадъци и за влагане на рециклирани строителни материали, както и всички техни валидни изменения и допълнения и всички други закони и нормативни документи, имащи отношение към изпълнение предмета на договора.

1.3. Проектите да се разработят върху подложка от действащ кадастрален или регулационен план получен от съответната община или кадастър и се осигуряват от проектанта. Таксите за подложките се заплащат от Възложителя допълнително срещу документ издаден от съответната инстанция;

1.4. При проектирането на разпределителната система на „ЧЕЗ Разпределение България“ АД да се предвидят за използване материали, съоръжения и апаратура съгласно действащия Стандарт на „ЧЕЗ Разпределение България“ АД, като на проектанта ще му бъде осигурен достъп до този стандарт. В случаите, в които е невъзможно да се използва този стандарт, проектантът може да използва и други стандарти, но само след получено писмено разрешение от Възложителя.

15. Към всеки проект следва да се приложат съответните количествени сметки за строително-монтажните работи и спецификация на влаганите материали, включително за демонтажните работи.

1.6. Изисквания към оформянето и предаването на проектната документация от проектанта на възложителя:

- Цялата проектна документация да бъде представена в 3 /три/ напълно окомплектовани оригинални екземпляра на хартиен и 1 /един/ на електронен носител, във формата на изработване на проекта, като съдържат всички необходими части за издаване на разрешение за строеж съгласно ЗУТ.

- Чертежите в проекта да бъдат изработени с AutoCAD или еквивалентен програмен продукт.

- Екзекутивната документация също се предоставя на възложителя в електронен вариант на AutoCAD или еквивалентен програмен продукт.

- Всички части на изготвените проекти да бъдат изработени, подписани и подпечатани от проектанти, които притежават валидни удостоверения за пълна проектантска правоспособност (ППП).

2. Обхват на работните проекти.

В зависимост от възложения обект, работният проект може да съдържа една, няколко или всички посочени части:

2.1. Част „Електро“

2.2. Част „План за безопасност и здраве“. Проектът обхваща целия обект, който е предмет на изготвяне на инвестиционен проект и/или за който ще бъде издавано разрешение за строеж.

2.3. Част „Геодезия“. Проектът обхваща целия обект, който е предмет на изготвяне на инвестиционен проект и/или за който ще бъде издавано разрешение за строеж.

2.4. Част „Пожарна безопасност“. Проектът обхваща целия обект, който е предмет на изготвяне на инвестиционен проект и/или за който ще бъде издавано разрешение за строеж. (Ако обектът съдържа няколко части то проектът по тази част е един).

2.5. Част „Конструктивна“, подпечатан и от КТК - част конструктивна. Проектът обхваща целия обект, който е предмет на изготвяне на инвестиционен проект и/или за който ще бъде издавано разрешение за строеж.

2.6. Част „Архитектура“ на работния проект прецизира и детайлизира решенията на идейния проект и/или на техническия проект и определя необходимите строителни материали, изделия и начини за

изпълнението на обекта, а когато проектирането е еднофазно във фаза работен проект, дава цялостни архитектурни решения. Част архитектурна на работния проект представя решения за: необходимите строителни материали и изделия за изпълнение на СМР и начина на тяхната обработка, полагане и/или монтаж; изпълнението на хидроизолациите и топлоизолациите на обекта; осигуряване на естественото и изкуственото осветление в помещенията; изпълнението на дограмата, настилките, облицовките и другите видове довършителни СМР в помещенията, покривите и фасадите; акустичната обработка на стени и тавани, когато такава е необходима или се изисква със заданието за проектиране (договора за проектиране).

2.7. Част „Организация и безопасност на движението и възстановяване на пътни и тротоарни настилки“, съгласуван със съответните инстанции. Проектът обхваща целия обект, който е предмет на изготвяне на инвестиционен проект и/или за който ще бъде издавано разрешение за строеж.

2.8. Част „План за управление на строителни отпадъци“. Проектът обхваща целия обект, който е предмет на изготвяне на инвестиционен проект и/или за който ще бъде издавано разрешение за строеж. Проектът по тази част следва да бъде изработен съгласно "Наредба за управление на строителните отпадъци и за влагане на рециклирани строителни материали" - обн., ДВ, бр. 89 от 13.11.2012 г., в сила от 13.11.2012 г.

2.9. Част "Ландшафтна архитектура". Проектът обхваща целия обект, който е предмет на изготвяне на инвестиционен проект и/или за който ще бъде издавано разрешение за строеж.

Видовете работи е необходимо да са в съответствие с вида на съоръжението, обхвата и съдържанието на проектните работи, определени от Наредба №4/21.05.2001г. за обхвата и съдържанието на инвестиционните проекти, издадена на основание чл. 139, ал. 5 от ЗУТ.

3. Технически изисквания при проектиране на стоманена покривна конструкция на трафопост:

3.1. Стоманената конструкция да включва столици, наклонени греди, ферми и колони. Покритието да е от поцинкована ламарина. Според вида на трафопоста и наличието на съседни сгради, конструкцията е еднокатна или двускатна. Връзката на колоните със стоманобетонната плоча да се осъществява с дюбели. Гредите ще са от горещовалцувани L – профили с максимално разстояние 1.25 м. Столиците се монтират върху гредите Максималното разстояние между столиците под покривната ламарина е 1.5м. Ламарината се монтира върху столиците от студеноогънати стоманени профили. Необходим минимален наклон на профилната ламарина – 8%.

3.2. Връзки между отделните елементи:

- Стоманената конструкция на покрива ще стъпи върху съществуваща стоманобетонна плоча. Връзката колони-стоманобетонна плоча ще се осъществи с дюбели. Дължината на дюбелите, зависи от конструкцията и дебелината на плочата.

- Греди- столици- болтове. Поцинкованата ламарина- столиците с прикрепянето на профилираната ламарина към столиците става с използването на специални самонарезни винтове за профилни листове с уплътнителна подложка от неопрен, защитаваща от проникването на влага под покрива. Самонарезните винтове се произвеждат оцветени в цвят RAL, съответстващи на палитрата на профилираната ламарина. Стъпката на поставяне на самонарезните винтове не трябва да бъде по – малка от 500 мм. Самонарезните винтове се завиват в долната част на вълната на профилираната ламарина, а на мястото на монтажа на билото – в горната.

След възлагане на проектирането на определен обект по ред и начин, посочени в договора, изпълнителят следва да посети конкретния обект и да предложи подходящо решение за покривната му конструкция, като за реализацията на проекта следва да се придържа в максимална степен към използване на посочените по-долу материали. Дадените по-долу схеми са само примерни.

3.3. Изисквания към използваните материали за елементи и съединения:

№	Наименование на материала	Стандарт
1	Анкери (дюбели) за бетон	БДС EN 845-1:2013+A1:2016 или еквивалент
2	Поцинкована ламарина ЛТ	БДС EN 10202:2004 или еквивалент
3	Гладка поцинкована ламарина 0,6мм.	БДС EN 10025-1:2005 или еквивалент
4	Мълниезащитна инсталация и заземяване:	БДС EN 62305-1:2011 или еквивалент

№	Наименование на материала	Стандарт
5	Система за обледяване	IEC 60800:2009 или еквивалент
6	Листова стомана за метална конструкция	БДС EN 10025-1.2:2005 или еквивалент
7	Болтове за съединения	БДС EN ISO 4014:2011 или еквивалент
8	Гайки	БДС EN ISO 4014:2011 или еквивалент
9	Шайби	БДС EN ISO 7089:2003 или еквивалент
10	Консумативи за заваряване. Обмазани електроди за ръчно електродъгово заваряване на нелегирани и дребнозърнести стомани	БДС EN ISO 2560:2010 или еквивалент
11	Студеноогънати стоманени профили	БДС EN 10162:2003 или еквивалент
12	Антикорозионен грунд	БДС EN ISO 12944-1:2018
13	Горещовалцувани профили	БДС EN 10025-1:2005 или еквивалент

**Примерни схеми на стоманен покрив
Тип 1 - двускатен покрив**

НАПРЕЧЕН РАЗРЕЗ

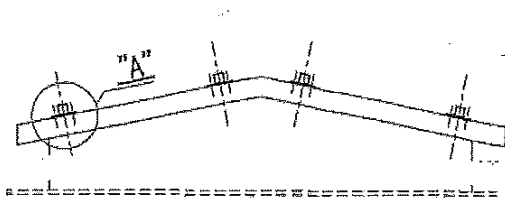

ДЕТАЙЛ "А"

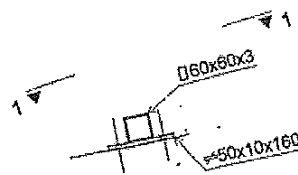

1-1
R=1:25

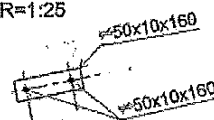

ПЛАН

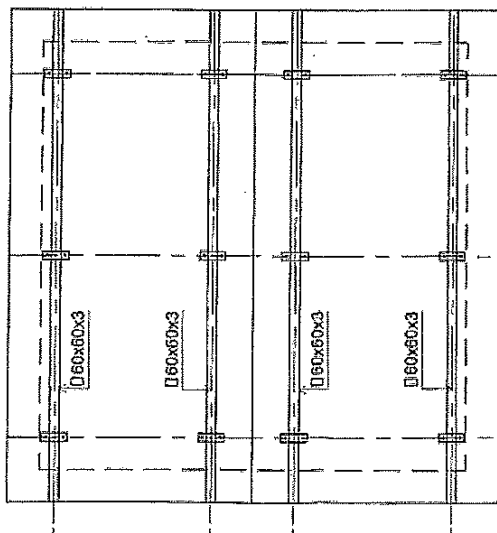

Ферми при крайни рамки за затваряне на отвори при двускатен покрив

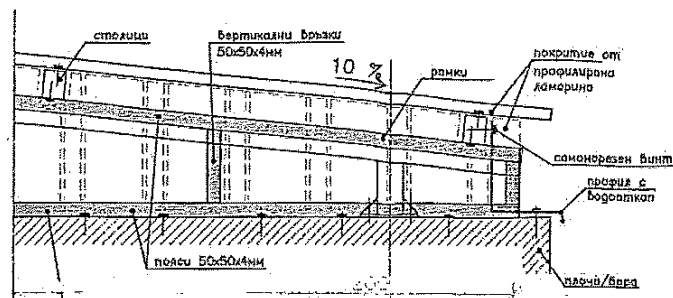
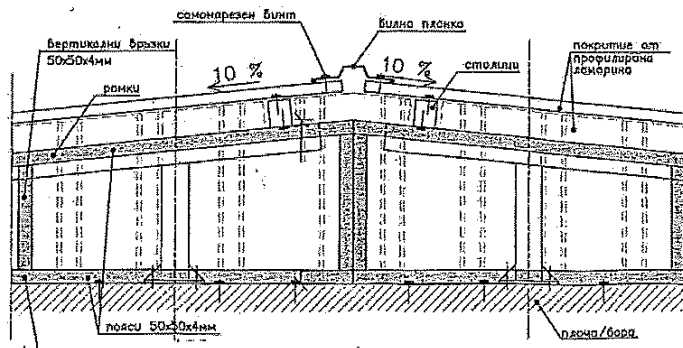
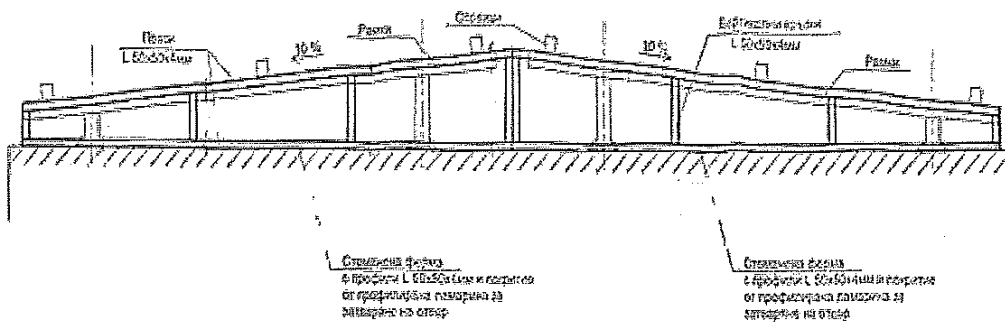

стенова ферма с професи 50x50x4mm и покритие от профилна ламарина за затваряне на отвор

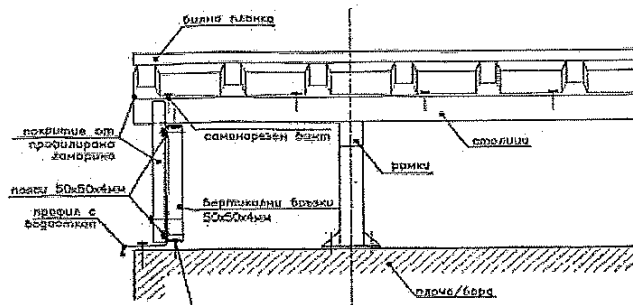

стенова ферма с професи 50x50x4mm и покритие от профилна ламарина за затваряне на отвор

Тип 2- едноскатен покрив

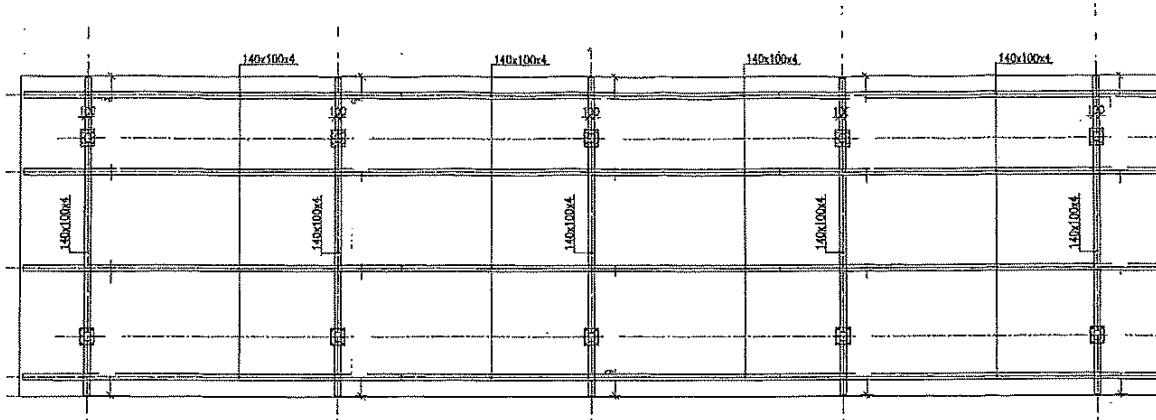

Ферми при крайни рамки за затваряне на отвори при едноскатен покрив

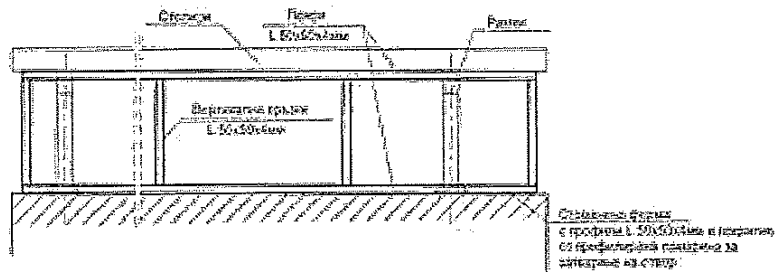
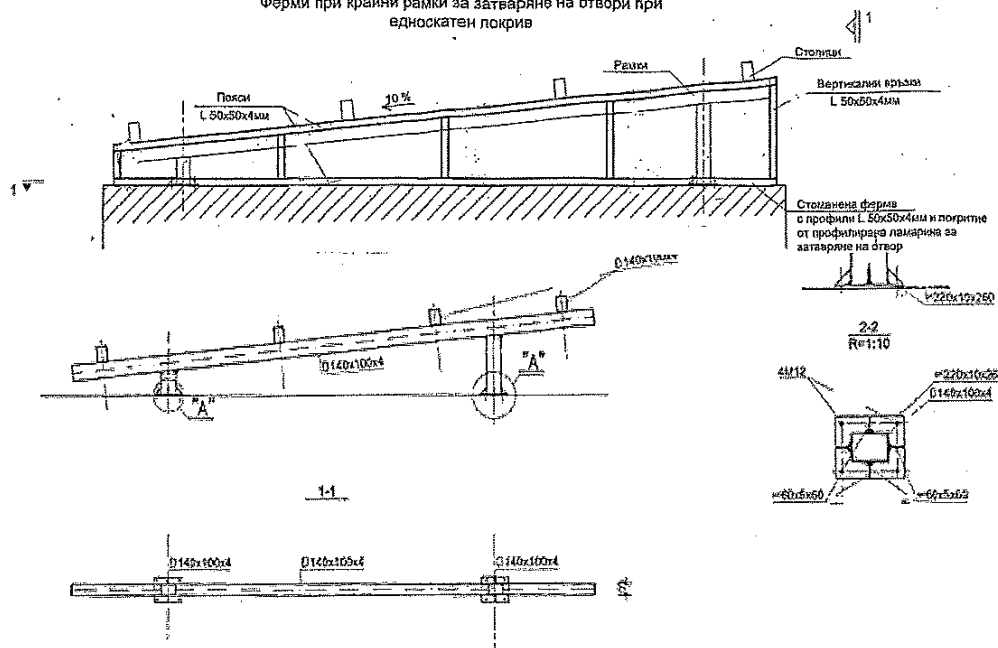

4. Други дейности, които Изпълнителят ще извършва:

4.1. Съгласуване на проектите със съответните инстанции за издаване на разрешение за строеж. Изпълнителят е длъжен да съгласува проекта първо с Възложителя и след това с всички необходими инстанции за издаване на разрешение за строеж (експлоатационни дружества, контролни органи, Министерство на земеделието, храните и горите – Изпълнителна агенция по горите (ИАГ), Контрол на автомобилния транспорт (КАТ), Регионална инспекция по околната среда и водите (РИОСВ), а където е необходимо и с Изпълнителна агенция „Железопътна администрация“ към Министерство на транспорта, информационните технологии и съобщенията и всички общини на територията на гр. София и София Област и др., като таксите се заплащат от възложителя на изпълнителя след представяне на съответния документ, издаден на името на възложителя. Когато при съгласуване на проектите се установи, че е допусната грешка от страна на изпълнителя и съответното ведомство откаже съгласуване, то проектите се коригират от съответния проектант без допълнително възнаграждение, като таксите за повторното съгласуване са за сметка на изпълнителя.

4.2. Процедирание за издаване на разрешение за строеж.

В услугата „Процедирание за издаване на разрешение за строеж“ изпълнителят следва да предвиди, че описаните по-долу дейности са негово задължение и разходите за тяхното изпълнение следва да бъдат включени при оформяне на позицията „Процедирание за издаване на разрешение за строеж“ от количествено-стойностната сметка:

- Внасяне на проектите заедно с доклада за оценка на съответствието в съответните инстанции;
- Съставяне съвместно с общинската администрация на протокол за състоянието на трасето на съответния обект;
- Изготвяне на график за строителството, заверен от Организация за безопасност на движението и КАТ;
- Подписване на договор за гаранция за възстановяване на настилки (получаване от съответната община, подписване от представител на „ЧЕЗ Разпределение България“ АД и връщане в общината);
- Внасяне в съответната община на декларация за предполагаемата стойност на обекта;
- След получаване на разрешение за строеж и влизането му в сила, изпълнителят предоставя на възложителя работните проекти в едно с разрешението за строеж.

4.3. Изработване на екзекутивни чертежи;

4.4. Авторски надзор.

5. Други изисквания

Проектната документация, изготвена от избрания за изпълнител по договора след заплащане на цената, става собственост на Възложителя, който разполага с всички права на интелектуалната собственост съгласно Закона за авторското право и сродните му права (ЗАПСП).

ИЗПЪЛНИТЕЛ:

На основание чл.36а ал.3 от
ЗОП

**ПРЕДЛОЖЕНИЕ
ЗА ИЗПЪЛНЕНИЕ НА ПОРЪЧКАТА**

ДО: „ЧЕЗ РАЗПРЕДЕЛЕНИЕ БЪЛГАРИЯ” АД

ОТ: „ДАЕЛ - 2008” ЕООД,

Адрес на управление: гр. София 1613, ж.к. Овча купел, ул. „Народно хоро”, бл. 40, вх. Б, ет. 4, ап. 12;

Единен идентификационен код: 200068737, представлявано от Данаил Спасов – Управител;

Адрес за кореспонденция: гр. София 1613, ж.к. Овча купел, ул. „Народно хоро”, бл. 40, вх. Б, ет. 4, ап. 12, тел.: 0888 926 268, електронна поща: office@dael-2008.bg;

Лице за контакти: Данаил Спасов, тел.: 0888 926 268, електронна поща: office@dael-2008.bg .

УВАЖАЕМИ ГОСПОЖИ И ГОСПОДА,

Предоставяме на Вашето внимание предложението ни за изпълнение на обществена поръчка с реф. № PPS 19-001 и предмет: „Изготвяне на становища и цялостна проектна документация на трафопостове, намиращи се на територията на „ЧЕЗ Разпределение България“ АД – гр. София и София област”,

Обособена позиция № 1: „Изготвяне на становища и цялостна проектна документация на трафопостове, намиращи се на територията на гр. София – ОЦ "Север - Изток"

1. Декларираме, че ще изпълняваме възложените работи в съответствие с техническите изисквания на Възложителя от раздел II на документацията за участие, изискванията описани в договора, приложенията към него и при спазване на действащото законодателство.
2. Задължаваме се, ако бъдем избрани за изпълнител, да спазваме изискванията на Закона за устройство на територията (ЗУТ) и подзаконовата нормативна база към него, Наредба № 4/21.05.2001 г. за обхвата и съдържанието на инвестиционните проекти, Закона за енергетиката и подзаконовите нормативни актове (Наредба № 3 за устройството на електрическите уредби и електропроводните линии, Наредба № 8 за правила и норми за разполагане на технически проводни и съоръжения в населени места, Наредба № 16 за сервитутите на енергийните обекти, Наредба № РД-07/8 от 20 декември 2008 г. за минималните изисквания за знаци и сигнали за безопасност и/или здраве при работа, Наредба № 3/21.07.2004 г. за основните положения за проектиране на конструкциите на строежите и за въздействията върху тях, Норми за проектиране на бетонни и стоманобетонни конструкции и Наредба № 13-1971 от 29 октомври 2009 г. за строително-технически правила и норми за осигуряване на безопасност при пожар), Наредба за управление на строителните отпадъци и за влагане на рециклирани строителни материали и всички други закони и нормативни документи, имащи отношение към изпълнение предмета на договора.
3. В проектите ще бъдат приложени съответните количествени сметки за строително-монтажните работи и спецификация на вложените материали, включително количествени сметки за демонтажните работи, в съответствие с предоставените ни от Възложителя образец на количествена сметка и наименованията на строително-монтажните работи, приети от „ЧЕЗ Разпределение България“ АД.
4. Потвърждаваме, че всички части на изготвените проекти ще бъдат подписани и подпечатани от проектант с пълна проектантска правоспособност (ППП) по съответната част, а по част „Конструктивна“ и от лице, вписано в регистъра на лицата, упражняващи технически контрол по част „Конструктивна“ /КТК/ на инвестиционните проекти.
5. Приемаме общият срок за проектиране и получаване на разрешение за строеж с включени всички съпътстващи дейности за издаването му да бъде не повече от 150 (сто и петдесет) календарни дни, считано от датата на документа за възлагане на изпълнението. В този срок са предвидени и 10 работни дни за изготвяне на доклад от консултанта за оценка на съответствието.
6. Заявяваме, че сме съгласни да изпълняваме възложените ни дейности в сроковете, посочени в документите за възлагане на изпълнението.

На основание чл.36а ал.3 от
ЗОП

ИЗПЪЛНИТЕЛ

ЕТИЧНИ ПРАВИЛА

Днес /.....2019 г., в гр. София, Република България, „ДАЕЛ - 2008“ ЕООД, представлявано от Данаил Спасов – Управител, наричано за краткост „Изпълнител“ или „Дружество – изпълнител“, подписа настоящите Етични правила, които са неразделна част от договор № / с предмет: „Изготвяне на становища и цялостна проектна документация на трафопостове, намиращи се на територията на „ЧЕЗ Разпределение България“ АД – гр. София и София област“, референтен № PPS 19-001, обособена позиция № 1 „Изготвяне на становища и цялостна проектна документация на трафопостове, намиращи се на територията на гр. София – ОЦ „Север - Изток“, сключен между „ЧЕЗ РАЗПРЕДЕЛЕНИЕ БЪЛГАРИЯ“ АД, от една страна, като „Възложител“, и „ДАЕЛ - 2008“ ЕООД, от друга страна, като „Изпълнител“.

Глава първа Общи положения

Чл. 1. (1) Настоящите правила определят етичните норми за поведение на служителите от търговските дружества-изпълнители по договори за доставка на стоки и/или услуги/СМР на „ЧЕЗ Разпределение България“ АД, наричано за краткост „Дружество - възложител“.

(2) Етичните правила имат за цел да повишат доверието на обществеността и клиентите към служителите от търговските дружества-изпълнители, в техния професионализъм и морал.

(3) С подписването на настоящите „етични правила“, дружеството – изпълнител по Договор за обществена поръчка № /2019 г., се съгласява и задължава да обезпечи стриктното им спазване от своите работници и служители или подизпълнители (ако има такива), които ще бъдат ангажирани с изпълнение на обществената поръчка, за целия срок, за който тя е възложена.

Чл. 2. (1) Дейността на служителите на дружествата - изпълнители на Дружеството - възложител се осъществява при спазване на принципите на законност, лоялност, честност, безпристрастност, отговорност и отчетност.

(2) Служителите на търговските дружества – изпълнители изпълняват служебните си задължения при стриктно спазване на законодателството на Република България. Всеки служител извършва трудовата си дейност компетентно, обективно, добросъвестно и по подходящ начин, съобразен със закона и с настоящите правила, като се стреми непрекъснато да подобрява работата си в защита на законните интереси на Дружеството - възложител и клиентите му.

Глава втора Взаимоотношения на служителите на дружеството – изпълнител с клиентите на дружеството – възложител и с трети лица

Чл. 3. (1) Служителите изпълняват задълженията си безпристрастно и непредубедено, като създават условия за равнопоставеност на разглежданите случаи и правят всичко възможно, за да бъде обслужването качествено и компетентно за всеки клиент на Дружеството – възложител при спазване на сроковете и качествените норми, регламентирани от действащите правни норми и нормативни разпоредби, в т.ч. Закона за енергетиката, подзаконовите актове по неговото прилагане, приложимите Общи условия и в съответствие с разпоредбите и предписанията на приложимите Лицензии, издадени на Дружеството-възложител, както и в съответствие със стандартите за поведение и комуникация с клиенти на дружествата на ЧЕЗ в България, приложими към тяхната дейност.

(2) Служителите са длъжни:

1. да обработват и съхраняват личните данни на клиентите на Дружеството-възложител, станали им известни по повод изпълнението на служебните задължения в съответствие със Закона за защита на личните данни (ЗЗЛД);
2. да не предоставят на трети лица, личната и търговска информация, станала им известна при или по повод изпълнение на служебните им задължения.

Чл. 4. (1) Служителите извършват обслужването на клиентите и/или третите лица законосъобразно, своевременно, точно, добросъвестно и безпристрастно. Те са длъжни да се произнасят по исканията на клиентите или третите лица в рамките на своята компетентност и да им предоставят информация, при стриктно спазване на договора за доставка на стоки /услуги /СМР, сключен между Дружеството-

възложител и Дружеството-изпълнител, изискванията на действащото законодателство и най-вече на Закона за защита на класифицираната информация (ЗЗКИ) и Закона за защита на личните данни (ЗЗЛД).

(2) Служителите отговарят на поставените въпроси съобразно функциите, които изпълняват, като при необходимост насочват клиентите и/или третите лица към друг служител и/или център за обслужване на клиенти/ контактен център на дружеството - възложител, притежаващи съответната компетентност.

(3) Служителите признават и зачитат правата на потребителя и уважават неговото човешко достойнство.

(4) Служителите информират клиентите относно възможностите и реда за обжалване в случаи на допуснати нарушения или отказ за извършване на услуга.

Глава трета

Професионално поведение и квалификация на служителите на дружеството - изпълнител

Чл. 5. При изпълнение на служебните си задължения служителите следват поведение, което създава доверие в неговите ръководители и колеги, както и в клиентите, че могат да разчитат на техния професионализъм.

Чл. 6. Служителите са длъжни да спазват йерархията на вътрешноорганизационните отношения, установени от техния работодател - Дружеството-изпълнител, като стриктно съблюдават вътрешните актове, нарежданията на прекия си ръководител и на ръководството на Дружеството – изпълнител и не пречат на другите служители да изпълняват своите задължения.

Чл. 7. (1) Служителите не допускат да бъдат поставени във финансова зависимост или в друга обвързаност от външни лица или организации, както и да искат и приемат подаръци, услуги, пари, облаги или други ползи, които могат да повлияят на изпълнението на служебните им задължения.

(2) Служителите не могат да приемат подаръци или облаги, които могат да бъдат възприети като награда за извършване на работа, която влиза в служебните им задължения.

Чл. 8. Служителите не могат да изразяват личното си мнение по начин, който може да бъде тълкуван като официална позиция на Дружеството – възложител.

Чл. 9. При изпълнение на служебните си задължения служителите нямат право да разгласяват информация, която може да причини вреда и/или да облагодетелства други лица.

Чл. 10. (1) При изпълнение на служебните си задължения служителите опазват повереното им имущество, собственост на Дружеството - възложител с грижата на добрия стопанин и не допускат използването му за лични цели. Служителите са длъжни своевременно да информират прекия си ръководител за загубата или повреждането на повереното им имущество.

(2) Документите и данните на Дружеството - възложител могат да се използват от служителите само за изпълнение на служебните им задължения, при спазване на правилата за защита на поверителната информация и защита на личните данни.

Чл. 11. Служителите не трябва да предприемат действия или да дават предписания при случаи, които надхвърлят тяхната компетентност.

Глава четвърта

Конфликт на интереси за служители на дружеството - изпълнител

Чл. 12. (1) Служителите не могат да използват служебното си положение за осъществяване на свои лични или на семейството им интереси.

(2) Служителите не могат да участват в каквито и да е сделки, които са несъвместими с техните длъжности, функции и задължения.

(3) Служителите са длъжни да защитават законните интереси на Дружеството-възложител.

(4) Служителите, напуснали Дружеството-изпълнител, нямат право и не могат да разгласяват и злоупотребяват с информацията, която им е станала известна във връзка с длъжността, която са заемали или с функциите, които са изпълнявали.

Глава пета

Лично поведение на служителите на дружеството - изпълнител

Чл. 13. (1) При изпълнение на служебните си задължения служителите се отнасят любезно, възпитано и с уважение към всеки, като зачитат правата и достойнството на личността и не допускат каквито и да е прояви на пряка или непряка дискриминация, основана на пол, раса, народност, етническа принадлежност, човешки геном, гражданство, произход, религия или вяра, образование,

убеждения, политическа принадлежност, лично или обществено положение, увреждане, възраст, сексуална ориентация, семейно положение, имуществено състояние или на всякакви други признаци, установени в закон или в международен договор, по който Република България е страна.

(2) Служителите избягват поведение, което може да накърни техния личен и/или професионален престиж, както и този на Дружеството - възложител.

Чл. 14. Служителите са длъжни да познават и спазват своите професионални права и задължения, произтичащи от закона, от договора за доставка на стоки и/или /услуги /СМР, сключен между Дружеството-възложител и Дружеството-изпълнител или от настоящите правила.

Чл. 15. Служителите трябва да се явяват навреме на работа и в състояние, което им позволява да изпълняват служебните си задължения и отговорности, като не употребяват през работно време алкохол и други упойващи средства.

Чл. 16. Служителите трябва да използват работното време за изпълнение на възложената им работа, която се извършва с необходимото качество и в рамките на работното им време.

Чл. 17. Служителите не допускат на работното си място поведение, несъвместимо с добрите нрави и общоприетите норми.

Чл. 18. (1) Служителите не трябва да предизвикват, като се стремят да избягват конфликтни ситуации с потребители, колеги или трети лица, а при възникването им целят да ги преустановят, като запазват спокойствие и контролират поведението си.

(2) Недопустимо е възникване на конфликт между служители в присъствието на външни лица.

Чл. 19. Служителите спазват благоприличието и деловия вид на облеклото, съответстващи на служебното им положение и на работата, която извършват.

Чл. 20. Служителите не могат да участва в скандални лични или обществени прояви, с които биха могли да накърнят престижа и/или доброто име на Дружеството - възложител. Служителите нямат право на територията (административни сгради, работни площадки, работни места) на Дружеството-възложител да осъществяват дейност, която представлява разпространение на фашистки или расистки идеи, дейност, която цели да предизвика религиозни или политически конфликти, насажда полово, расова нетърпимост и вражда. Служителите нямат право на територията (административни сгради, работни площадки, работни места) на Дружеството-възложител да осъществяват политическа пропаганда, агитация или каквато и да е друга дейност в подкрепа или против дадена политическа сила.

Чл. 21. Служителите са длъжни да не разпространяват вътрешна информация, която са узнали или получили, по какъвто и да е повод и по какъвто и да е било начин. Вътрешна информация е всяка информация, която не е публично огласена, отнасяща се пряко или непряко до Дружеството-възложител, организационната му структура, търговската му дейност, личен състав или до негови служители.

Чл. 22. Служителите не могат да упражняват на работното си място и в работно време дейности, които са несъвместими с техните служебни задължения и отговорности.

Глава шеста **Допълнителни разпоредби**

Чл. 23. При неспазване на нормите на поведение, описани в тези правила, служителите носят дисциплинарна и имуществена отговорност, съгласно Кодекса на труда и действащото законодателство пред своя работодател Дружеството - изпълнител. Дружеството-изпълнител носи пълна имуществена отговорност пред Дружеството-възложител, за всички констатирани случаи на нарушения на настоящите правила от негови служители.

Чл. 24. (1) При първоначално встъпване в длъжност непосредственият ръководител в Дружеството-изпълнител е длъжен да запознае служителя с разпоредбите на настоящите правила.

(2) Всеки служител в Дружеството-изпълнител подписва декларация, че е запознат с разпоредбите на настоящите правила, че се задължава да ги спазва, като за нарушаването им носи дисциплинарна и имуществена отговорност, съгласно разпоредбите на Кодекса на труда и действащото законодателство.

Чл. 25. Контрол по спазване на настоящите Етични правила се осъществява от ръководството на Дружеството-изпълнител и от Дружеството-възложител.

Чл. 26. Навсякъде в текста на тези правила „Дружеството-изпълнител“ се използва вместо търговско дружество, което има сключен договор с Дружеството - възложител за доставка на различни стоки и/или /услуги /СМР.

Чл. 27. Навсякъде в текста на тези правила Дружеството - възложител се използва вместо „ЧЕЗ Разпределение България“ АД.

Чл. 28. Навсякъде в текста на тези правила „Служител/и“ се използва вместо служител/работник или служители/ работници от търговски дружества - изпълнители на Дружеството - възложител.

Настоящите етични правила се подписват от Дружеството - Изпълнител в два еднообразни екземпляра, като всеки от тях се прилага, като приложение – неделима част от екземпляра на договор за обществена поръчка, който се полага на всяка от страните – възложител и изпълнител. С подписването на тези етични правила, дружеството – изпълнител изразява безрезервното си съгласие с тях и поема задължение да обезпечи стриктното им спазване и прилагане от своите работници и служители или подизпълнители (ако има такива), които ще бъдат ангажирани с изпълнение на обществената поръчка, за целия срок на възлагането ѝ.

ИЗПЪЛНИ

На основание чл.36а ал.3 от
ЗОП